

Tätä käyttöohjetta on pidettävä moottoripyörän pysyvänä osana ja se on toimitettava mukana, mikäli moottoripyörä joskus myydään.

Tässä käyttöohjeessa käsitellään GL 1800 navigointijärjestelmää. Kuvat perustuvat malliin, jossa on turvatyynyjärjestelmä. Ohjeessa saattaa olla kuvattuna varusteita tai ominaisuuksia, joita ei sinun mallissasi ole.

Tähän julkaisuun sisältyvät uusimmat ennen painatusta saatavilla olleet tuotetiedot. Honda Motor Co., Ltd. pidättää oikeuden tehdä milloin tahansa muutoksia ilmoittamatta siitä ja ilman velvoitteita.

Mitään tämän julkaisun osaa ei saa kopioida ilman kirjallista lupaa.

Tässä käyttöohjeessa kuvattu ajoneuvo ei välttämättä ole samanlainen kuin oma ajoneuvosi.

© 2017 Honda Motor Co., Ltd.

Muutama sana turvallisuudesta

Navigointijärjestelmä on eräs niistä monista moottoripyörän toiminnoista, jotka voivat viedä huomiosi. Muista, että tärkein huomion kohteesi on aina oltava ajettava tie.

Käytä navigointijärjestelmää siten, että syötät tiedot järjestelmään ennen kuin lähdet ajamaan tai silloin kun moottoripyöräsi on pysähdyksissä. Ajaessasi kuuntele ääniopastusta ja vilkaise näytön tietoja vain kun sen on turvallista.

Kun moottoripyöräsi on liikkeessä, vain vasemman ohjaustangon ohjaimet ja navigaatiojärjestelmän alivalikot toimivat.

Aja tien sivuun, jos tarvitset enemmän aikaa näytön tutkimiseen tai ohjainten käyttämiseen.

VAROITUS

Navigointijärjestelmän käyttäminen ajon aikana voi viedä huomiosi pois tiestä, jolloin voi tapahtua törmäys, jossa voit loukkaantua vakavasti tai kuolla.

Vilkaise navigointijärjestelmän näyttöä vain silloin, kun se on turvallista.

Navigointijärjestelmä on suunniteltu antamaan reittitietoja, joiden avulla löydät päämääräsi. Nämä reittiohjeet saattavat kuitenkin joskus olla ristiriidassa tieolosuhteiden kuten katusulkujen, tietöiden ja vaihtoehtoisten reittien kanssa.

Lisäksi järjestelmässä itsessään on tiettyjä rajoituksia.  S. 80
Siksi sinun onkin varmennettava järjestelmän antamat ääniopasteet ja reittitiedot tarkkailemalla huolellisesti tietä, liikennemerkkejä, opasteita jne. Jos olosi on epävarma, etene varoen. Luota aina omaan arvostelukykyysi ja noudata ajaessasi tieliikennelakeja.

Esipuhe

S. 4

Johdanto S. 5

Käyttöohje

S. 7

Yleiskuva toiminnoista S. 7

Navigointijärjestelmän ohjaimet S. 8

Perustoiminnot S. 10

Tietojen syöttäminen S. 12

Aloitussyöttö ja kartta/navigointivalikko S. 13

Karttanäytön merkit S. 14

Reittiopastuksen aikana S. 15

Kodin sijainti ja kotiinpaluu S. 16

Määränpään syöttäminen ja suosikkipaikan valitseminen S. 17

Reitin tai määränpään muuttaminen S. 18

Liikennetietojen tarkasteleminen S. 20

Järjestelmän käyttöönotto

S. 21

Käyttöönotto S. 22

Kodin sijainti S. 23

Suosikkipaikat S. 24

Reitit S. 27

Opastustilan asetukset S. 31

Kartta/Näkymäasetukset S. 32

Kulkureittilokin asetukset S. 36

Muut navigointiasetukset S. 39

Palauta kaikki asetukset S. 41

Navigointi

S. 42

Karttavalikko S. 43

Navigointivalikko S. 44

Määränpään syöttäminen S. 45

Reitin laskeminen S. 56

Ajaminen määränpäähän S. 60

Reitin muuttaminen S. 62

Määränpään muuttaminen S. 65

Tietojen tarkasteleminen S. 67

Vianetsintä

S. 70

Järjestelmän viestit S. 71

Vianetsintä S. 73

Tekniset ja kuluttajatiedot

S. 79

Järjestelmän rajoitukset S. 80

Lakitietoja S. 84

Hakemisto

S. 87

Esipuhe

Johdanto	S. 5
Käyttöohjeen käyttäminen	S. 6
Järjestelmän ohjainten käyttö ajaessa	S. 6
Lisävarusteisiin liittyvät varoitimet	S. 6

Navigointijärjestelmäsi on huppukehittynyt ja helppokäyttöinen järjestelmä, jossa on sekä visuaalisia- että ääniopasteita. Se käyttää satelliitteja paikantamiseesi ja ohjatakseen sinut päämääräsi.

Navigaatiojärjestelmä saa signaaleja GPS-paikantamisjärjestelmästä, joka kostuu 24:stä maapalloa kiertävästä satelliitista. Vastaanottamalla signaaleja useista tällaisista satelliiteista navigointijärjestelmä pystyy määrittämään moottoripyöräsi sijainnin pituus- ja leveysasteet sekä muita sijaintitietoja. Lisäksi moottoripyöräsi nopeusanturi seuraa jatkuvasti ajamaasi nopeutta.

GPS-järjestelmää ylläpitää Yhdysvaltain puolustusministeriö. Järjestelmässä tapahtuu muutoksia, jotka vaikuttavat kaikkien GPS-laitteiden tarkkuuteen ja toimintakykyyn. Esimerkiksi saatat olla ajamassa moottoritietä ja GPS-tietoihin pohjautuva navigointijärjestelmäsi kertookin sinun olevan moottoritien vieressä kulkevalla tiellä. Kuitenkin navigointijärjestelmän toiminta on useimmiten erittäin tyydyttävää.

Navigointijärjestelmää on helppo käyttää. Järjestelmästä löytyvät valmiina jo useiden yritysten sijaintitiedot. Voit valita niistä päämääräsi käyttämällä keskipaneelia ja vasemman ohjaustangon ohjaimia. Jos haluamaasi päämäärää ei löydy järjestelmän tietokannasta, voit syöttää sen itse ja useimmissa tapauksissa järjestelmä voi ohjata sinut sinne. Voit myös tallentaa päämääräsi järjestelmän suosikkilistaan. Järjestelmässä myös säilyy 30 viimeisintä päämäärää **edellisinä päämäärinä**, joten voit helposti palata niihin ja tallentaa kotiosoitteesi yksinkertaistaksesi kotiin palaamista.

Järjestelmän kartat kattavat seuraavat maat: Islanti, Norja, Ruotsi, UK, Irlanti, Belgia, Puola, Alankomaat, Ranska, Italia, Espanja, Saksa, Itävalta, Tšekki, Slovakia, Malta, Suomi, Latvia, Liettua, Unkari, Kreikka, Bulgaria, Romania, Tanska, Andorra, Luxemburg, Saint-Barthélemy, Sveitsi, Lichtenstein, Portugali, Gibraltar, Azorit, Viro, Slovenia, Kroatia, Serbia/ Kosovo, Ranskan Guayana, Guadeloupe, Martinique, Montenegro, Makedonia, Ukraina, Moldova, Bosnia/Herzegovina, Albania ja Valkovenäjä. Kartat kattavat

tarkoin kartoitetut kaupunki- ja maaseutualueet.

Kaupunkialueiden tiet, moottoritiet ja muut kaupunkia yhdistävät suuret tiet on yleensä varmennettu.

Tietokannan tarjoajat ovat ajaneet varmennettuja teitä ja niihin liittyvät tiedot, kuten keskinopeus, kääntymisrajoitukset ja yksisuuntaisuus, löytyvät navigointijärjestelmästä.

Järjestelmän laskema reitti ei aina välttämättä ole lyhin mahdollinen, koska kartasta löytyy joillakin alueilla vain suurimmat tiet. Saatat tuntea pienempiä teitä, jotka tekevät matkasta lyhyemmän.

Navigointijärjestelmä antaa ajaessa ääniopasteita, joten sinun ei tarvitse irrottaa katsettasi tiestä. Nämä ohjeet annetaan hyvissä ajoin ennen manööverä, joten sinulla on aikaa hidastaa ja valmistautua.

Käytön ehtona on se, ettei tämä laite aiheuta haitallista häiriötä.

Käyttöohjeen käyttäminen

Sinulla on kaksi vaihtoehtoa:

- Lue koko käyttöohje.
- Lue *Käyttöopas*-osio saadaksesi yleiskuvan siitä, mihin järjestelmä pystyy. Aloita sitten ohjainten ja eri näyttöjen opettelu. Voit lukea käyttöohjeen tarkempia osia aina tarpeen mukaan.

Valinnastasi riippumatta, säilytä tätä käyttöohjetta yhdessä moottoripyörän käyttöohjeen kanssa.

Järjestelmän ohjainten käyttö ajaessa

Tiettyjä ohjaimia ei voida käyttää kun moottoripyörä on liikkeessä. Ajaessa voit käyttää vasemman ohjaustangon ohjaimia navigointijärjestelmän ohjaamiseen.

Lisävarusteisiin liittyvät varotoimet

Metallisten tai metalloitujen lisävarusteiden asentaminen vasemman satulalaukun lähelle voi merkittävästi huonontaa tai estää kokonaan GPS-vastaanoton, koska GPS-antenni sijaitsee vasemman satulalaukun lähellä.

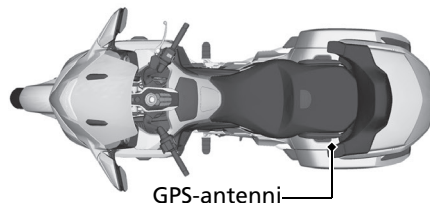

Jos aiot asentaa elektronisia osia, kuten moottoripyörän sijaintilaitteita, lisävahvistimia tai muita audio-osia, varmista, että ne eivät ole lähellä navigointijärjestelmän ohjausyksikköä istuimen takana tai lähellä vasenta satulalaukua. Näiden laitteiden elektroniset signaalit voivat aiheuttaa häiriöitä navigointijärjestelmään.

Yleiskuva toiminnoista

Tässä osiossa annetaan nopea yleiskuva navigointijärjestelmästä.

Suosittellemme taaskin lukemaan koko käyttöohjeen, mutta tämän osion lukeminen tulee ehdottomasti nopeuttamaan oppimistasi.

Kun moottoripyörä ei liiku, voit käyttää keskipaneelia ja vasemman ohjaustangon ohjaimia.

Ajaessa voit kuitenkin käyttää vain vasemman ohjaustangon ohjaimia navigointijärjestelmän ohjaamiseen.

Tallenna kodin sijainti S. 24

Tallenna kotisi sijainti järjestelmään.

Tallenna suosikkisijainnit S. 24

Tallenna sijainteja ja käytä niitä päämäärinä.

Syötä päämäärä S. 45

Voit valita päämääräsi useilla tavoilla.

Laske reitti S. 56

Aseta haluttu reitti ja mahdolliset kiertotiet.

Seuraa reittiä S. 60

Seuraa reittiäsi reaaliajassa puheopastuksella.

Liikennetiedot S. 68

Tarkastele ja vältä ruuhkia ja kolareita.

Lisää pysähdyspaikkoja S. 63

Lisää reitillesi pysähdyspaikkoja.

Navigointijärjestelmän ohjaimet

Voit käyttää navigointijärjestelmän erilaisia toimintoja käyttövalitsimen ja keskipaneelin painikkeiden avulla tai vasemman ohjaustangon painikkeiden avulla.

Vasen ohjaustanko S. 11

VOL Vipu

Paina ylös- tai alaspäin säätääksesi audiojärjestelmän/opastuksen äänenvoimakkuutta.

Nuolipainikkeet/ ENT -painike S. 11

Paina ▲/▼ siirtääksesi valikon tai listan korostettua kohtaa. Paina -painiketta vahvistaaksesi valinnan.

(Paluu)-painike

Paina painiketta palataksesi edelliseen näyttöön.  S. 11

Kun käytät navigointijärjestelmää, pidä painettuna näyttääksesi kartan, jonka keskellä on nykyinen sijaintisi.



(Koti)-painike



Paina näyttääksesi aloitusnäyttöön.  S. 11

Monitietonäyttö (Multi-Information Display, MID)

Keskipaneeli S. 10

Käyttövalitsin (ENTER) S. 10

Kierrä  tai työnnä  ylös- tai alaspäin siirtääksesi valikon/ listan korostettua kohtaa ja paina  (Enter) vahvistaaksesi valinnan.

Työnnä  ylös, alas, vasemmalle ja oikealle sekä vinosti vierittääksesi karttaa ja kierrä  lähentääksesi tai loitontaaksesi karttaa.

(Paluu)-painike

Paina painiketta palataksesi edelliseen näyttöön.  S. 10

Kun käytät navigointijärjestelmää, pidä painettuna näyttääksesi kartan, jonka keskellä on nykyinen sijaintisi.

(Koti)-painike

Paina näyttääksesi aloitusnäyttöön.  S. 10

USB-muistitikun liittäminen

GL1800DA

USB-liitin

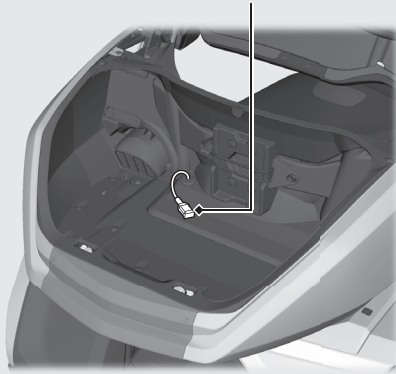

Avaa takalaukku ja liitä USB-muistitikku USB-liittimeen.
Katso lisätietoja moottoripyörän käyttöohjeista.

HUOMAA

Käytä USB 2.0 -muistitikkuja, joka kapasiteetti on 256 MB - 64 GB FAT32-
formaattissa.

Paitsi GL1800DA

USB-liitin

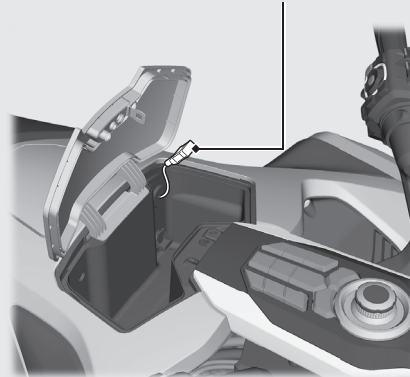

Avaa suojakotelo ja liitä USB-muistitikku USB-liittimeen.

Katso lisätietoja moottoripyörän käyttöohjeista.

Perustoiminnot

Keskipaneeli

Voit käyttää navigointijärjestelmän erilaisia toimintoja käyttövalitsimen ja keskipaneelin painikkeiden avulla kun moottoripyörä ei liiku.

Käyttövalitsin (ENTER) Valitse valikko

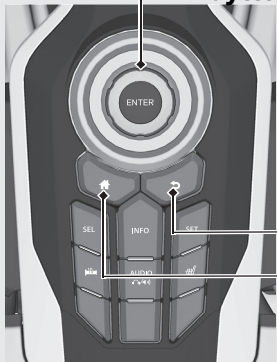

↶ (Paluu)-painike

🏠 (Koti)-painike

Kierrä tai työnnä käyttövalitsinta korostaaksesi halutun valikon/vaihtoehdon/ kohdan ja paina 🏠 (Enter) vahvistaaksesi valinnan.

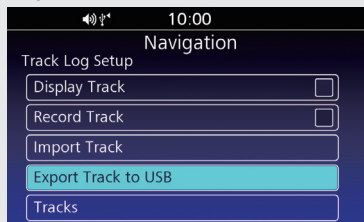

Näytä aloitusnäyttö

Paina 🏠 (Koti)-painiketta saadaksesi pääaloitusnäytön näkyviin. ➡ S. 13

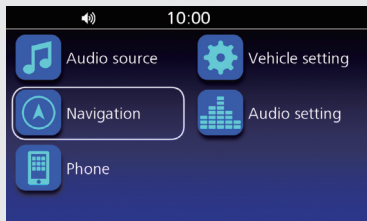

Kartan vieritys

Työnnä käyttövalitsinta ylös, alas, vasemmalle, oikealle tai vinottain vierittääksesi karttaa.



Lähennys/loitonnus

Kierrä käyttövalitsinta myötä- tai vastapäivään lähentääksesi tai loitontaaksesi näkymää.

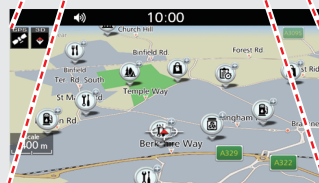

Palaa edelliseen näyttöön

Paina ↶ (Paluu)-painiketta palataksesi edelliseen näyttöön.

Vasen ohjaustanko

Voit käyttää navigointijärjestelmän erilaisia toimintoja vasemman ohjaustangon ohjaimien avulla moottoripyörän ollessa liikkeessä.

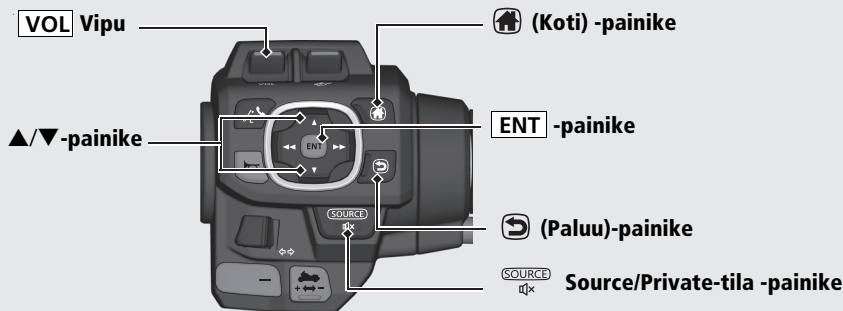

Säädä äänenvoimakkuutta

Paina **VOL** -vipua ylös- tai alaspäin ääniopastuksen aikana lisätäksesi tai vähentääksesi sen äänenvoimakkuutta.

- Audiojärjestelmän ja ääniopastuksen äänenvoimakkuuksia voidaan säätää erikseen. Katso ohjeet audiojärjestelmän äänenvoimakkuuden säätöön moottoripyörän käyttöohjeesta.

Pidä painettuna **SOURCE** (Source/Private-tila)-painiketta mykistääksesi äänen. Jos haluat jatkaa äänenvoimakkuutta, käytä -vipua äänenvoimakkuuden ollessa mykistettynä.

- Pidä painettuna **SOURCE** (Source/Private-tila)-painiketta mykistääksesi ääniopastuksen ja audiojärjestelmän.

HUOMAA

Voit säätää ääniopastuksen äänenvoimakkuutta myös karttaavaliikosta. **S. 43**

Näytä aloitusnäyttö

Paina **(Koti)**-painiketta saadaksesi pääaloitusnäytön näkyviin. **S. 13**

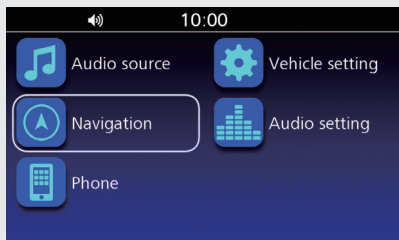

Valitse valikko

Paina **▲/▼** korostaaksesi halutun valikon/vaihtoehdon/kohdan ja paina sitten **ENT** -painiketta vahvistaaksesi valinnan.

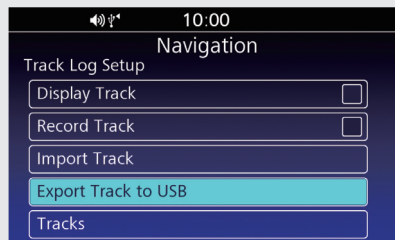



Palaa edelliseen näyttöön

Paina **(Paluu)** -painiketta palataksesi edelliseen näyttöön.

Tietojen syöttäminen

Voit syöttää tietoja (esim. kaupunkien nimiä, katujen nimiä, numeroita ja symboleita), kun syöttönäyttö niin pyytää.

- 1 Kierrä  tai työnnä  keskipaneelissa tai paina ▲/▼ -painiketta vasemmassa ohjaustangossa korostaaksesi haluamasi merkin.



- 2 Paina  (Enter) keskipaneelista tai paina **ENT** -painiketta vasemmassa ohjaustangossa.



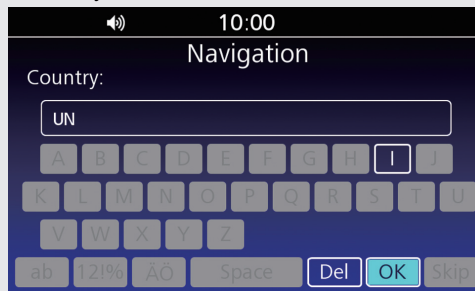

- 3 Toista vaiheet 1 ja 2 syöttääksesi seuraavan merkin.
- 4 Valitse **OK** näyttääksesi ehdotukset.



- Valitse **ab/AB** näyttääksesi pienet/isot kirjaimet.
- Valitse **12!%/ÄÖ** näyttääksesi eri merkit.
- Valitse **Väli** jättääksesi välilyönnin.
- Valitse **Del** poistaaksesi viimeksi lisäämäsi merkin.

Aloitusnäyttö ja kartta/navigointivalikko

Järjestelmä näyttää aloitusnäytössä erilaisia toimintoja. Paina  (Koti)-painiketta keskipaneelistai tai paina  (Koti)painiketta vasemmasta ohjaustangosta koska tahansa palataksesi aloitusnäyttöön.

Audiolähde

Näyttää audiojärjestelmän hallintanäytön. Katso lisätietoja moottoripyörän käyttöohjeista.

Navigointi

Näyttää navigointinäytön.  S. 42

Puhelin

Näyttää puhelinnäytön. Katso lisätietoja moottoripyörän käyttöohjeista.

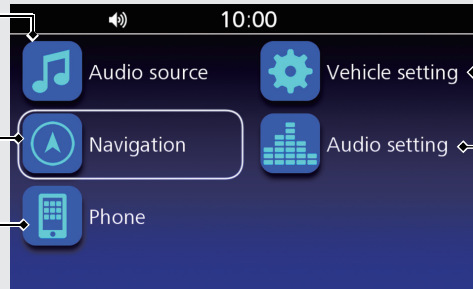

Ajoneuvoasetukset

Näyttää ajoneuvoasetusten näytön.



 S. 39

Audioasetukset

Näyttää audioasetusten näytön.

 S. 39

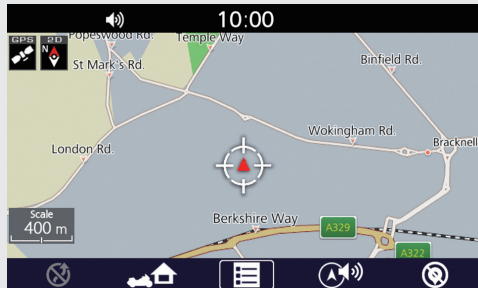

Karttavalikko

Näytä karttanäyttö ja käytä navigointitoimintoja. Valitse **Navigointi** aloitusnäytöstä ja paina sitten  (Enter) keskipaneelistai paina **ENT** -painiketta vasemmassa ohjaustangossa. Karttavalikko tulee näkyviin karttanäytön alareunaan.  S. 43



Navigointivalikko



Käytä päänavigointitoimintoja, muuta asetuksia ja tarkastele hyödyllisiä tietoja.

Karttavalikosta valitse  (Valikko). Näkyviin tulee navigointivalikko.  S. 44



Karttanäytön merkit

Kartan suunta  S. 33

 : Pohjoinen ylös
 : Kulkusuunta ylös
 : Kulkusuunta ylös 3D

GPS-ikoni

Katu

Kartan suhde

 S. 10

Näytettyalue

Ajoneuvon tämänhetkinen sijainti

Pisteen valitsin  S. 55

POI-ikoni  S. 33, 55

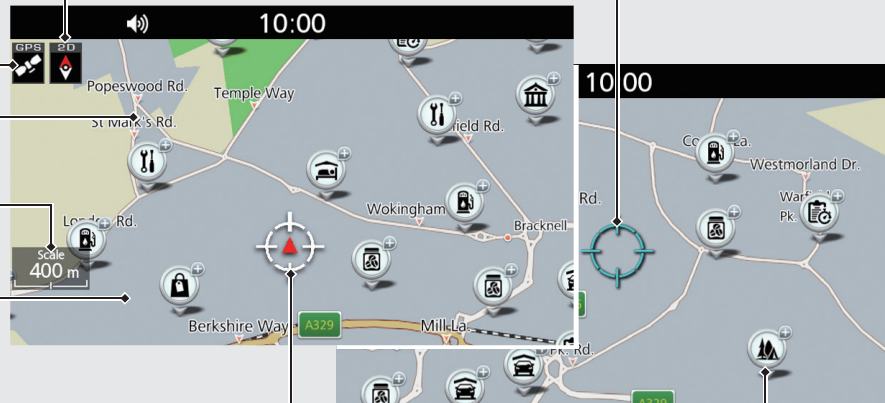

HUOMAA

POI-ikonit ilmestyvät, kun kartan suhde on 400 metriä (0,2 mailia)

Reittiopastuksen aikana

Karttanäyttö

Reittilistatila

Määränpää

Pysähdyspaikka

Laskettu reitti

Saapumisaika

Matkan pituus

Seuraavat kolme manööveriä

Current Location AAAAA St

Nykyisen kadun nimi

Opastusnäyttö

Kadun nimi

Seuraava manööveri

Jäljellä oleva matka

Etäisyyspylväs

Kaistatietoja

Current Location AAAAA St

Karttatile

Määränpää

Seuraava manööveri

Saapumisaika

Matkan pituus

Pysähdyspaikka

Laskettu reitti

Nykyisen kadun nimi

Current Location AAAAA St

Kodin sijainti ja kotiinpaluu

”Palaa kotiin”-toiminto laskee reitin kotiisi automaattisesti mistä tahansa sijainnista yksinkertaisesti valitsemalla  (Palaa kotiin).

Kotisi sijainnin tallentaminen

- 1 Valitse **Navigointi** aloitusnäytöstä.

➔ S.13

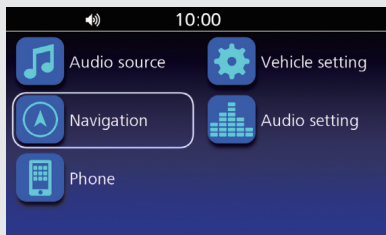

- 2 Valitse hakutapa kotisi sijainnin hakemiseen määränpään syöttämisen osiosta. ➔ S.45

- 3 Pidä painettuna  (Enter) keskipaneelista tai **ENT** -painike vasemmasta ohjaustangosta sijainnin ollessa valittuna ja valitse sitten **Aseta kodiksi**.

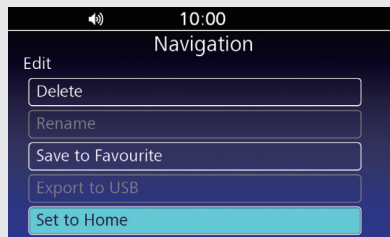

- Jos valitset sijainnin suoraan kartasta, tulee näkyviin varmennusnäyttö. Valitse **Tallenna** asettaaksesi sijainnin kodiksi.

Kotiinpaluu

- 1 Valitse  (Palaa kotiin) karttavalikosta. ➔ S.13

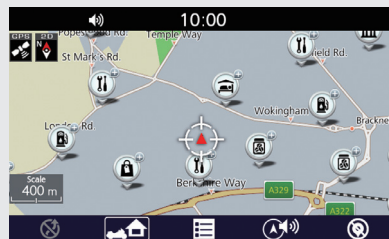

Määränpään syöttäminen ja suosikkipaikan valitseminen

Voit syöttää määränpäsi usealla eri tavalla ja seurata sitten reittiopastusta määränpäähäsi.

Suosikkipaikan tallentaminen

- 1 Valitse **Navigointi** aloitusnäytöstä.

➔ S. 13



- 2 Valitse hakutapa ja etsi sijainti, jonka haluat tallentaa. ➔ S. 45
- 3 Pidä painettuna (Enter) keskipaneelis-ta tai [ENT]-painike vasemmasta ohjaustangosta sijainnin ollessa valittuna.
▶ Jos valitset sijainnin suoraan kartasta, siirry suoraan vaiheeseen 4.

- 4 Valitse **Tallenna suosikiksi**.

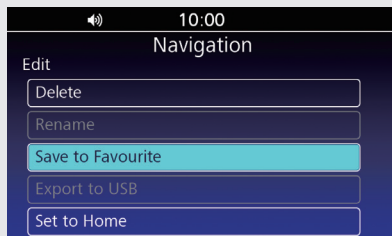

Suosikkipaikkaan meneminen

- 1 Valitse **Määränpään syöttäminen** navigointivalikosta.

➔ S. 13



- 2 Valitse **Suosikki**.



- 3 Valitse määränpääsi listalta.

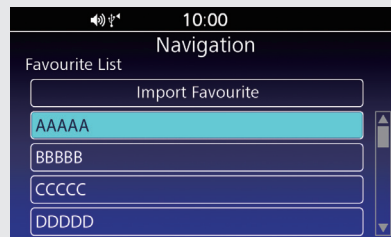

- 4 Valitse **MENE** asettaaksesi reitin määränpäähäsi.

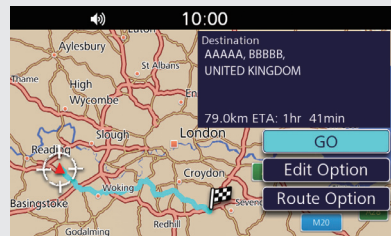

- **Muokkaa vaihtoehtoa:**
Voit muokata määränpäitä ja reittiä.
➔ S. 56
- **Reitti vaihtoehto:**
Muuttaa reitin asetuksia. ➔ S. 58

Reitin tai määränpään muuttaminen

Voit muuttaa reittiä lisäämällä pysähdyspaikkoja, vältettäviä katuja tai muuttamalla määränpäätesi opastuksen aikana.

Pysähdyspaikan lisääminen

- 1 Valitse **NAVIGOINTI** aloitusnäytöstä.

→ S.13

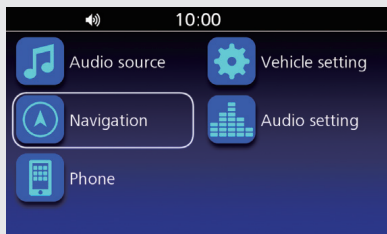

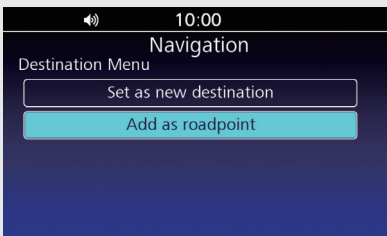

- 2 Valitse hakutapa ja etsi sijainti, jonka haluat lisätä. → S.45

- 3 Valitse **Lisää pysähdyspaikaksi**.

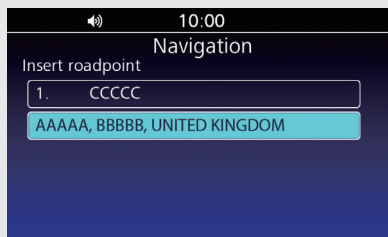

- 4 Siirrä sijainti haluttuun paikkaan, mikäli tarpeen.



- 5 Paina  (Enter) keskipaneelistai paina **ENT** -painiketta vasemmassa ohjaustangossa.

- 6 Valitse **EI**.

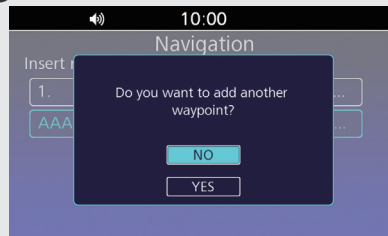

- Valitse **KYLLÄ** lisätäksesi muita pysähdyspaikkoja

- 7 Valitse **MENE**.

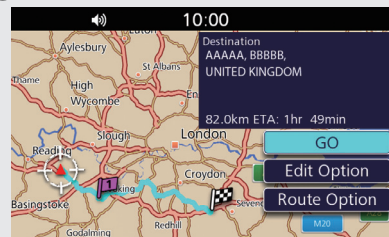

Määränpään muuttaminen

On kaksi tapaa määrittää uusi päämäärä opastuksen aikana.



- Hakemalla lähellä olevia sairaaloita tai poliisiasemia ➔ S. 65

Valitse **Hätätilanne** navigointivalikosta.

- Syöttämällä uuden määränpään ➔ S. 66

Valitse hakutapa uudelle sijainnille ja valitse **Aseta uudeksi määränpääksi** peruuttaaksesi nykyisen reittisi ja aloittaaksesi uuden reitin.

Reitin peruuttaminen

- 1 Karttanäytön ollessa näkyvässä paina  (Enter) keskipaneelistai tai paina **ENT** -painiketta vasemmassa ohjaustangossa.
- 2 Valitse  (Tyhjennä opastus).

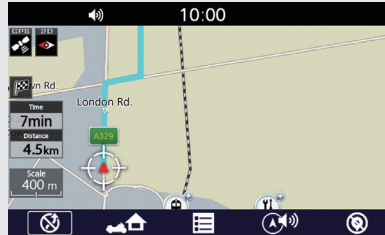

- ▶ Jos reitilläsi on useita määränpäitä, tulle seuraava näyttö näkyviin. Valitse poistettava määränpää tai valitse **Tyhjennä kaikki reitit** poistaaksesi kaikki määränpäät.

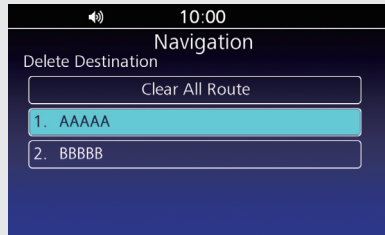

- 3 Valitse **KYLLÄ**.

Liikennetietojen tarkasteleminen

Voit tarkistaa liikennetapahtumat, jotka ovat lähellä nykyistä sijaintiasi tai nykyisellä reitilläsi. ➔ S. 68

Liikennetapahtuman ikoni

Edellinen

Näyttää edelliset tiedot



Previous

Liikennetapahtuman kuvaus

1. roadworks
Direction AAAAAAA
A001
from BBBBBBB
Roundabout
15.92km

Next

Seuraava

Näyttää seuraavat tiedot

HUOMAA

Liikennetietoja on saatavilla vain tietyillä alueilla.

Järjestelmän käyttöönotto

Tässä osiossa kuvaillaan käyttöönottoimenpiteitä sekä navigointi- ja määrittystoimintoja.

Käyttöönotto	S. 22	Kartta/Näkymäasetusnäyttö	S. 32
Kodin sijainti	S. 23	POI-lista	S. 32
Kodin sijainnin asettaminen	S. 23	Kulkureittilokin asetukset	S. 36
Suosikkipaikat	S. 24	Kulkureittilokin asetusnäyttö	S. 36
Suosikkipaikan tallentaminen	S. 24	Tuo kulkureitti	S. 37
Suosikkipaikan muokkaaminen	S. 25	Vie kulkureitti USB:hen	S. 38
Reitit	S. 27	Kulkureitit	S. 38
Reittivalikon listanäyttö	S. 27	Muut navigointiasetukset	S. 39
Uuden reitin luominen	S. 29	Käyttökieli	S. 39
Tallennetun reitin muokkaaminen	S. 31	Ääniopastuksen kieli	S. 39
Opastustilan asetukset	S. 31	Kartta/Näkymäasetusnäyttö	S. 40
Kartta/Näkymäasetukset	S. 32	Palauta kaikki asetukset	S. 41



Käyttöönotto

Navigointijärjestelmä käynnistyy automaattisesti kun käännät moottoripyöräsi virtalukon asentoon ACC tai ON.

Järjestelmän käynnistyessä näyttöön tulee seuraava varmistusnäyttö.

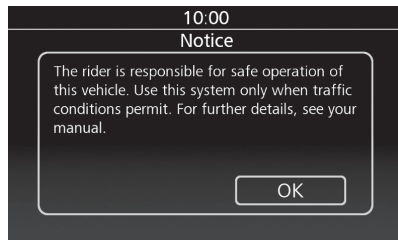
1. Valitse **OK**.



2. Paina  (Koti) -painiketta keskipanee-lista tai paina  (Koti) -painiketta vasemmasta ohjaustangosta.

3. Valitse **Navigointi**.

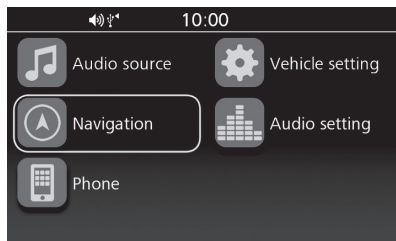



- Näkyviin tulee karttanäyttö.

Kodin sijainnin asettaminen

Asettaa kotisi sijainnin "Palaa kotiin"-toimintoon, joka laskee automaattisesti reitin kotiisi mistä tahansa sijainnista yksinkertaisesti valitsemalla  (Palaa kotiin).

➔ S.36

1. Paina  (Koti) -painiketta keskipaneelista tai paina  (Koti) -painiketta vasemmasta ohjaustangosta.
2. Valitse **Navigointi**.

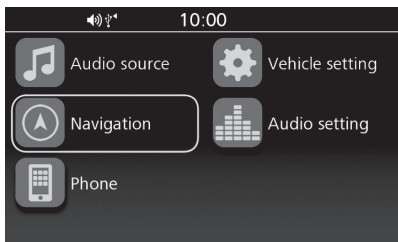

3. Valitse hakutapa kotisi sijainnin määrittämiseen. ➔ S.36

4. Pidä painettuna  (Enter) keskipaneelista tai **ENT** -painike vasemmasta ohjaustangosta sijainnin ollessa valittuna ja valitse sitten **Aseta kodiksi**.

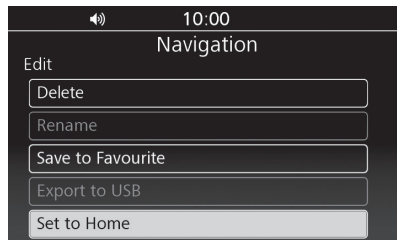

- ▶ Jos valitset sijainnin suoraan kartasta, tulee näkyviin varmennusnäyttö. Valitse **Tallenna** asettaaksesi kotisi sijainnin.

Suosikkipaikat

Tallenna jopa 30 suosikkipaikkaasi, jotta voit nopeasti valita ne ja laskea niihin reitin.

Suosikkipaikan tallentaminen

1. Valitse hakutapa ja etsi sijainti, jonka haluat tallentaa. S.36
2. Pidä painettuna (Enter) keskipaneelistä tai **ENT** -painike vasemmasta ohjaustangosta sijainnin ollessa valittuna.
▶ Jos valitset sijainnin suoraan kartasta, siirry suoraan vaiheeseen 3.
3. Valitse **Tallenna suosikiksi**.



HUOMAA

Voit tallentaa jopa 30 suosikkipaikkaa.

Suosikkipaikan tuominen

Voit tuoda suosikkipaikkasi USB:ltä.

1. Kytke USB. S.36
2. Paina (Koti) -painiketta keskipaneelistä tai paina (Koti) -painiketta vasemmasta ohjaustangosta.
3. Valitse **Navigointi**.

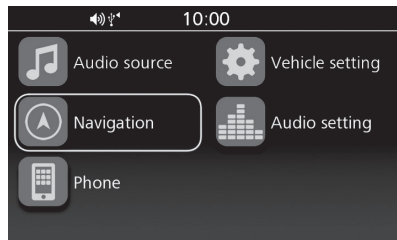

4. Paina (Enter) keskipaneelistä tai paina **ENT** -painiketta vasemmassa ohjaustangossa.

5. Valitse (Valikko).

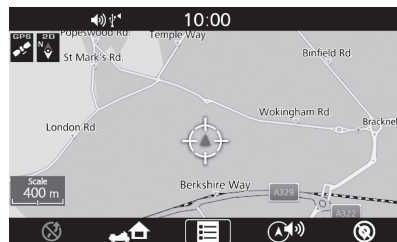

6. Valitse **Määränpään syöttäminen**.



7. Valitse **Suosikki**.

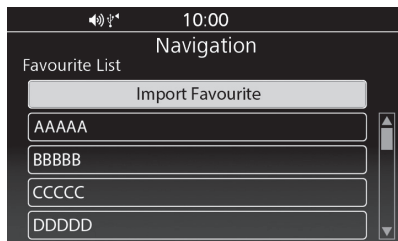

8. Valitse **Tuo suosikki**.

9. Valitse tuotava suosikkipaikka.

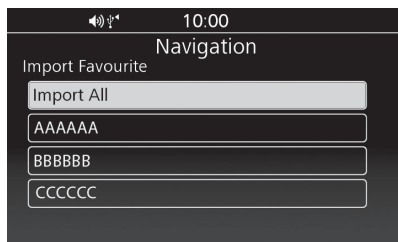

► Valitse **Tuo kaikki** tuodaksesi kaikki paikat.

HUOMAA

- Jos tallennettuna on jo 30 suosikkipaikkaa **Tuo suosikki** on harmaana. Poista muistista tallennettuja paikkoja. S. 25
- Tiedostoa, joka tiedostonimessä on *, /, ,, ?, :, tai välilyönti ei näytetä.

Suosikkipaikan muokkaaminen

! Muokausnäyttö

Mene muokausnäyttöön muokataksesi suosikkipaikkaa tai poistaaksesi sen.

1. Paina (Koti) -painiketta keskipaneelista tai paina (Koti) -painiketta vasemmasta ohjaustangosta.
2. Valitse **Navigointi**.

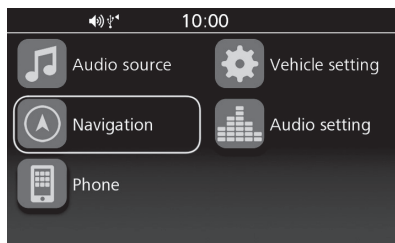

3. Paina (Enter) keskipaneelista tai paina **ENT** -painiketta vasemmassa ohjaustangossa.

4. Valitse (Valikko).

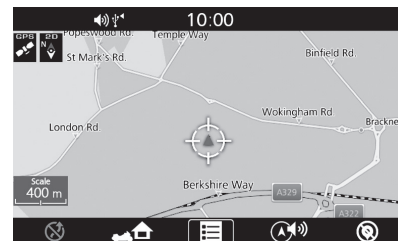
5. Valitse **Määränpään syöttäminen**.6. Valitse **Suosikki**.

7. Pidä painettuna  (Enter) keskipaneelista tai **ENT** -painiketta vasemmasta ohjaustangosta suosikkipaikan ollessa korostettuna.

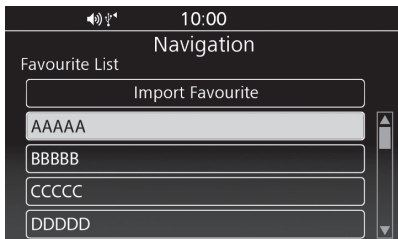

8. Valitse vaihtoehto.



Valittavissa ovat seuraavat vaihtoehdot.

● **Poista:**

Poistaa suosikkipaikan. Valitse **KYLLÄ** vahvistusnäytöstä.

● **Nimeä uudelleen:**

Muuttaa suosikkipaikkasi nimeä. Syötä uusi nimi ja valitse **OK**.

● **Vie USB:hen:**

Vie suosikkipaikkasi tiedot USB:hen
S.36

● **Aseta kodiksi:**

Asettaa suosikkipaikan kodiksi.

|| **Suosikkipaikan vieminen**

Voit viedä suosikkipaikkasi USB:hen.

1. Kytke USB. S.36
2. Valitse **Vie USB:hen** muokkausnäytöstä. S.36

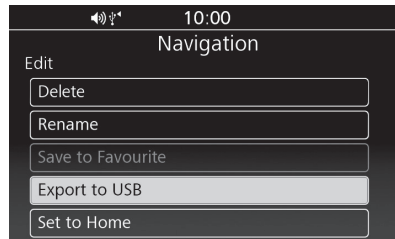



Luo ja tallenna reitti, jolla on useita määränpäitä. Jopa 15 reittiä voidaan tallentaa.

HUOM.

Voit muokata tallennettua reittiä samalla tavalla kuin aktiivista reittiä. S. 56

Reittivalikon listanäyttö

Reittivalikon listanäytössä voit luoda, tuoda, viedä, käyttää tai muokata reittiä.

1. Paina  (Koti) -painiketta keskipaneelista tai paina  (Koti) -painiketta vasemmasta ohjaustangosta.
2. Valitse **Navigointi**.

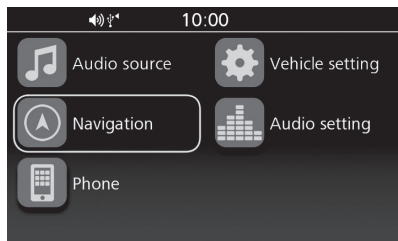

3. Paina  (Enter) keskipaneelistai paina **ENT** -painiketta vasemmassa ohjaustangossa.

4. Valitse  (Valikko).

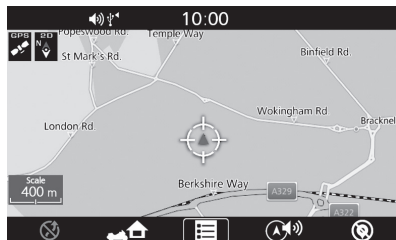

5. Valitse **Reitti**.



6. Valitse vaihtoehto.

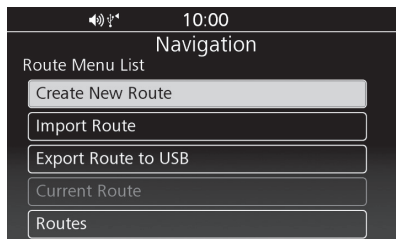

Valittavissa ovat seuraavat vaihtoehdot.

- **Luo uusi reitti:**
Luo ja tallentaa uuden reitin.
- **Tuo reitti:**
Tuo reitin USB:ltä. S.36
- **Vie reitti USB:hen:**
Vie tallennetun reitin USB:hen. S.36
- **Nykyinen reitti:**
Näyttää nykyisen reitin ja reittivaihtoehdot. S.36
- **Reitti:**
Näyttää tallennettujen reittien listan. S.36

Uuden reitin luominen

1. Valitse **Luo uusi reitti** reittivalikon listanäytöltä.

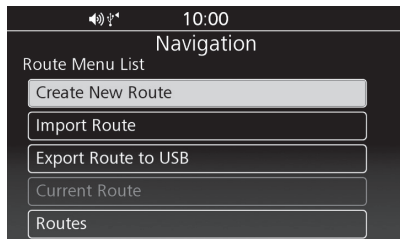

2. Syötä reitin nimi ja valitse **OK**.

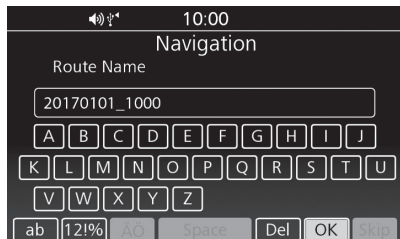

3. Valitse **Lisää määränpää**.

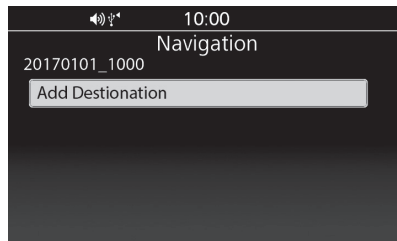

4. Valitse hakutapa ja etsi sijainti. ► S.36
► Toista vaiheet 3 ja 4 syöttääksesi muita sijainteja.
5. Siirrä sijainti haluttuun paikkaan.

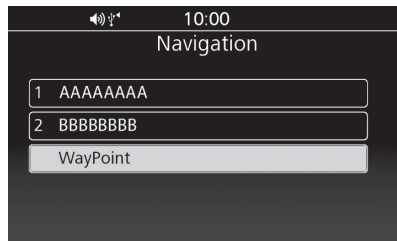

6. Paina  (Enter) keskipaneelistai paina **[ENT]**-painiketta vasemmassa ohjaustangossa.

HUOM.

Voit myös tallentaa aktiivisen reitin. ► S. 58

Reitin tuominen

Voit tuoda reitin USB:ltä.

1. Kytke USB. ► S.36
2. Valitse **Tuo reitti** reittivalikon listanäytöltä. ► S.36

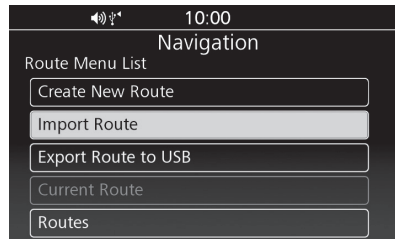

3. Valitse tuotava reitti.

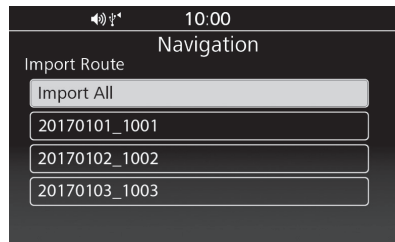

- Valitse **Tuo kaikki** tuodaksesi kaikki reitit.

HUOMAA

- Jopa 15 reittiä voidaan tallentaa. Sinun on poistettava olemassa oleva reitti käyttäaksesi **Tuo reitti**-toimintoa. ► S. 29
- Verkkosivuilta tuotu reitti saattaa näyttää erilaiselta tuotuna, koska karttaohjelmisto optimoi reitin navigaatiojärjestelmässä. Reitti saattaa muuttua kun se lasketaan uudelleen.
- Tiedostoa, joka tiedostonimessä on *, /, ", ?, ;, tai välilyönti ei näytetä.

Tallennetun reitin muokkaaminen

Voit poistaa tai nimetä tallennetun reitin uudelleen.

1. Valitse **Reitit** reittivalikon listanäytöltä. ► S.36

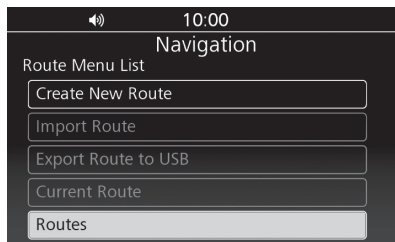

2. Valitse reitti.

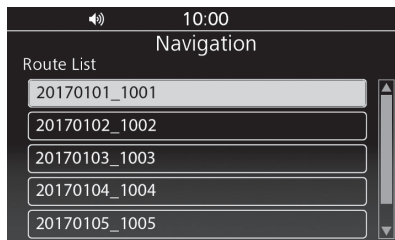

3. Valitse vaihtoehto.

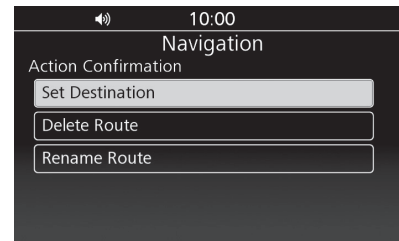

Valittavissa ovat seuraavat vaihtoehdot.

- **Aseta päämäärä:**
Asettaa reitin. ► S.36
- **Poista reitti:**
Poistaa reitin. Valitse **KYLLÄ** vahvistusnäytöstä.
- **Nimeä reitti uudelleen:**
Muuttaa reitin nimeä. Syötä uusi nimi ja valitse **OK**.

I Tallennetun reitin vieminen

Voit viedä tallennetun reitin USB:lle.

1. Kytke USB. ► S.36
2. Valitse **Vie reitti USB:hen** reittivalikon listanäytöltä. ► S.36

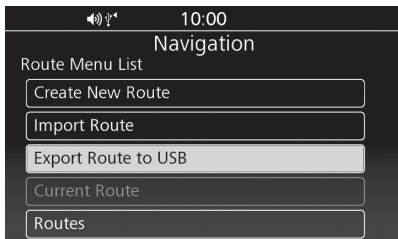

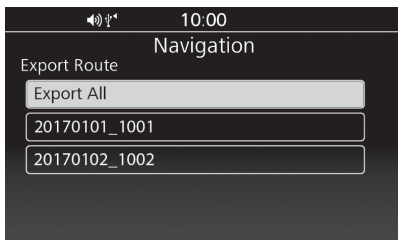

3. Valitse vietävä reitti.





- Valitse **Vie kaikki** viedäksesi kaikki reitit.

Opastustilan asetukset

Muuta opastustilan asetuksia.

1. Paina  (Koti) -painiketta keskিপানেelista tai paina  (Koti) -painiketta vasemmasta ohjaustangosta.
2. Valitse **Navigationi**.



3. Paina  (Enter) keskিপানেelista tai paina **ENT** -painiketta vasemmassa ohjaustangossa.
4. Valitse  (Valikko).

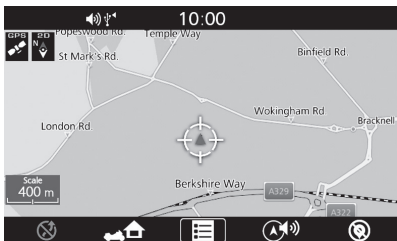

5. Valitse **Asennus**.



6. Valitse **Opastustila**.

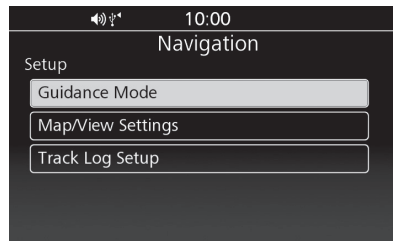

7. Valitse vaihtoehto.

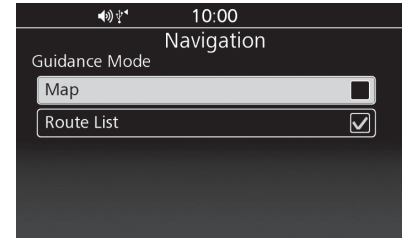

Valittavissa ovat seuraavat vaihtoehdot.

- **Kartta:**
Näyttää vain karttanäytön.
- **Reittilista (Oletus):**
Näyttää kartan ja suuntalistan samanaikaisesti karttanäytössä.

Kartta/Näkymäasetusnäyttö

Opastustilan asetusten näytöstä pääset muuttamaan kartta/näkymäasetuksia.

1. Paina (Koti) -painiketta keskisanelista tai paina (Koti) -painiketta vasemmasta ohjaustangosta.

2. Valitse **Navigointi**.

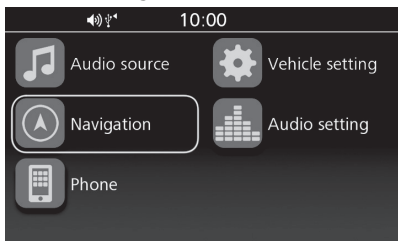

3. Paina (Enter) keskisanelista tai paina **[ENT]** -painiketta vasemmassa ohjaustangossa.

4. Valitse (Valikko).

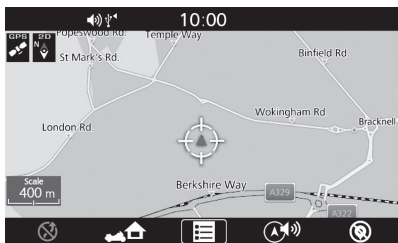

5. Valitse **Asennus**.

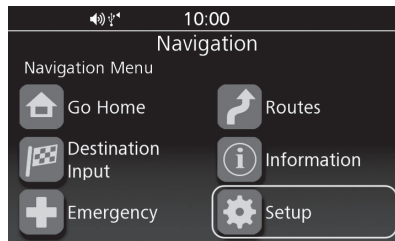

6. Valitse **Kartta/Näkymäasetukset**.

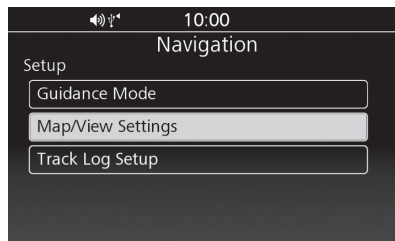

7. Valitse vaihtoehto.

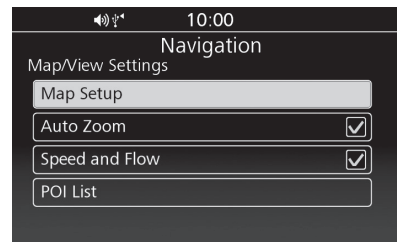

Valittavissa ovat seuraavat vaihtoehdot.

● **Kartan asetukset:**

Muuttaa kartan suuntaa. S.33

● **Auto Zoom:**

Kytkee Auto Zoom -toiminnon päälle/pois.

● **Nopeus ja virtaus:**

Aseta, näyttääkö järjestelmä liikenteen virtauksen karttanäytössä.

● **POI-lista:**

Näytä kartalla näytettävien kategorioiden lista. S.33

HUOM.

Auto Zoom -toiminnon tehdasasetus on pois.

Kartan asetukset

Valitse kartan suunta.

1. Valitse **Kartan asetukset** Kartta/Näkymäasetusnäytöltä. ► S.33

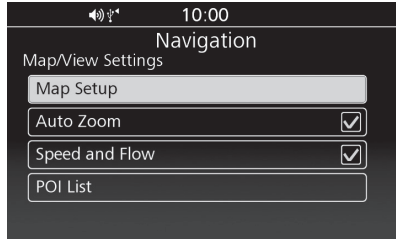

2. Valitse vaihtoehto.

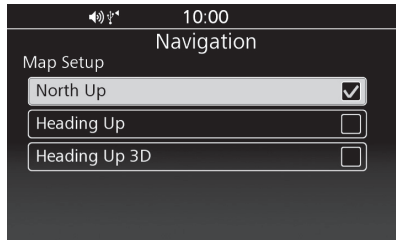

Valittavissa ovat seuraavat vaihtoehdot.

- **Pohjoinen ylös (Oletus):**
Näyttää kartan siten, että pohjoinen on aina ylhäällä.
- **Kulkusuunta ylös:**
Näyttää kartan siten, että kulkusuunta on aina ylhäällä.
- **Kulkusuunta ylös 3D:**
Näyttää kartan 3D:nä siten, että kulkusuunta on aina ylhäällä.

POI-lista

Aseta, näkyvätkö POI (point of interest, erikoiskohde) -merkit kartalla.

1. Valitse **POI-lista** Kartta/Näkymäasetusnäytöltä. ► S.33

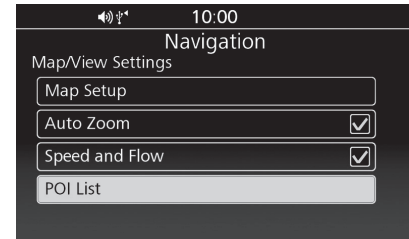

2. Valitse näytettävät kategoriat.



- Valitse **Kaikki kategoriat** näyttääksesi kaikkien kategorioiden ikonit.

! Kaikkien kategorioiden lista

Ajoneuvopalvelut

Kaikki
Honda-autojälleenmyyjä
Huoltoasema
Autopesu
Auton varaosat
Auton korjaus
Rekan korjaus
Rengaskorjaus
Päästöttestaus
Pakettiauton korjaus

Ravintola

Kaikki
Bar & Pubit
Kahvila
Amerikkalainen ruoka
Kalifornialainen ruoka
Kiinalainen ruoka
Ranskalainen ruoka
Intialainen ruoka
Italialainen ruoka
Japanilainen ruoka
Meksikolainen ruoka
Mereneeläviä
BBQ/eteläinen

Pikaruoka
Grilli
Kosher-ruoka
Pihviravintola
Turkkilainen ruoka
Afrikkalainen ruoka
Pizza
Naposteltavat & Juomat
Aamiainen
Jäätelö
Tapas
Karibialainen ruoka
Sushi

Majoitus

Kaikki
Hotelli
Muu majoitus

Ostokset

Kaikki
Vaatteet ja asusteet
Kirjat
Tietokoneet ja elektroniikka
Lähikauppa
Tavaratalo
Lahjat
Ruokakauppa
Koti ja puutarha
Taloustavarat
Toimistotarvikkeet
Apteekki
Ostoskeskus
Urheilukauppa
Viini, olut ja viina

Pankkiautomaatti/pankki Nähtävyys

Kaikki

Suuret nähtävyydet
Huvipuisto
Ranta
Historiallinen maamerkki
Puisto ja puutarhat
Turisti-info

Viinitila
Eläintarhat ja akvaariot

Vapaa-aika

Kaikki
Keilarata
Golf
Hiihto ja talviurheilu
Urheilukeskus
Stadionit ja radat
Leirintäalueet

Taide ja viihde

Kaikki
Bar & Pubit
Kasinot
Elokuvateatterit
Museot ja galleriat
Yökerhot
Taiteet

Kuljetus ja matkustaminen

Kaikki
Rajanylityspaikka
Rautatieasema
Lauttaterminaali
Lähijuna

Linja-autoasema
Lentokenttä
Autovuokraamo
Parkkipaikka
Parkkitalo
Liityntäpysäköinti
Levähdysalue

Hätätilassa

Kaikki
Sairaala/terveyskeskus
Poliisiasema

Yhteiskuntapalvelut

Kaikki
Kaupungintalot
Kuntakeskukset
Oikeustalot
Poliisiasema
Postit

Jokapäiväinen elämä

Kaikki
Liikunta ja punttisalit
Kirjastot
Palvontapaikat
Koulut

Korkeakoulut ja yliopistot

Kulkureittilokin asetukset

Voit valita luoko järjestelmän visuaalisen lokin ajoreitistösi pisteiden eli "leivänmurujen" avulla. Nämä leivänmurut näkyvät kaikissa mittakaavoissa, myös 100 km (60 mailia).

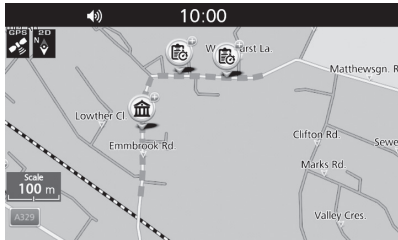

Kulkureittilokin asetusnäyttö

Mene kulkureittilokin asetusnäyttöön muuttaaksesi kulkureittilokin asetuksia.

1. Paina (Koti) -painiketta keskিপানেelista tai paina (Koti) -painiketta vasemmasta ohjaustangosta.
2. Valitse **Navigointi**.

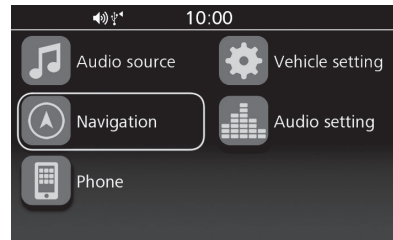

3. Paina (Enter) keskিপানেelista tai paina **ENT** -painiketta vasemmassa ohjaustangossa.

4. Valitse (Valikko).

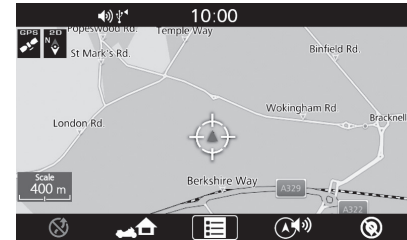

5. Valitse **Asennus**.



6. Valitse **Kulkureittilokin asetukset**.

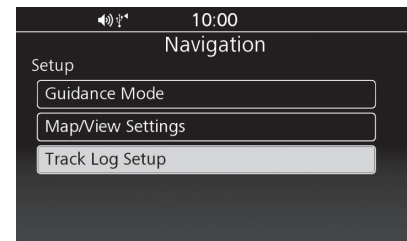

7. Valitse vaihtoehto.

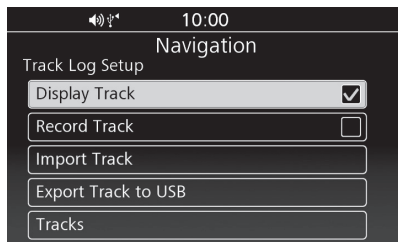

Valittavissa ovat seuraavat vaihtoehdot.

● **Näytä kulkureitti:**

Näyttää leivänmurut kartalla.

● **Merkitse kulkureitti:**

Alkaa merkitä kulkureittiä. Kun tämä toiminto on poissa käytöstä, merkitseminen loppuu ja tallennettu kulkureittiloki lisätään kulkureittien listaan. ► S.38

● **Tuo kulkureitti:**

Tuo kulkureittilokin yhdistetyltä USB:ltä. ► S.37

● **Vie kulkureitti USB:hen:**

Vie kulkureittilokin yhdistetylle USB:lle. ► S.38

● **Kulkureitit:**

Näyttää kulkureittien listan. ► S.38

HUOMAA

- **Näytä kulkureitti** ja **Merkitse kulkureitti** -toiminnot ovat tehdasasetuksissa poissa päältä.
- Jopa 15 kulkureittiä voidaan tallentaa.

Tuo kulkureitti

Voit tuoda kulkureittitietoja USB:ltä.

1. Kytke USB. ► S.36
2. Valitse **Tuo kulkureitti** kulkureittilokin asetusnäytöltä. ► S.36

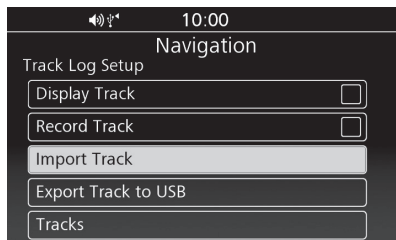

3. Valitse tuotava kulkureitti.

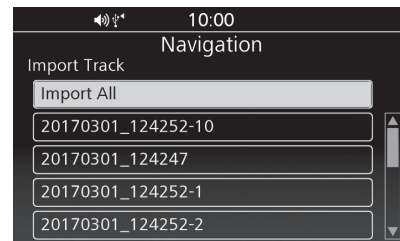

- Valitse **Tuo kaikki** tuodaksesi kaikki kulkureitit.

HUOMAA

- Jopa 15 kulkureittiä voidaan tallentaa. Sinun on poistettava olemassa oleva kulkureitti käyttäaksesi **Tuo kulkureitti**-toimintoa. ► S. 38
- Tiedostoa, joka tiedostonimessä on *, /, ", ?, :, ; tai välilyönti ei näytetä.

Vie kulkureitti USB:hen

Voit viedä kulkureittitiedot USB:hen.

1. Kytke USB. ► S.36
2. Valitse **Vie kulkureitti USB:hen** kulkureittilokin asetusnäytöltä. ► S.36

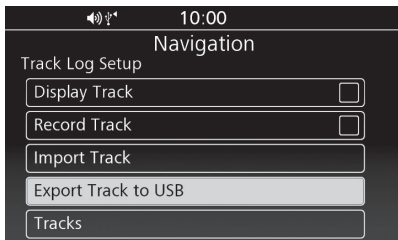

3. Valitse vietävä kulkureitti.

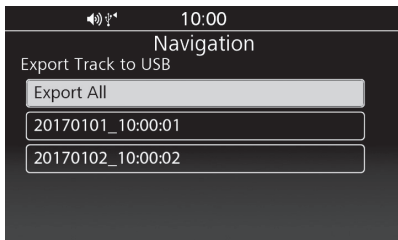

- Valitse **Vie kaikki** viedäksesi kaikki kulkureitit.

Kulkureitit

Tutki, toista tai poista kulkureitti.

1. Valitse **Kulkureitit** kulkureittilokin asetusnäytöltä. ► S.36

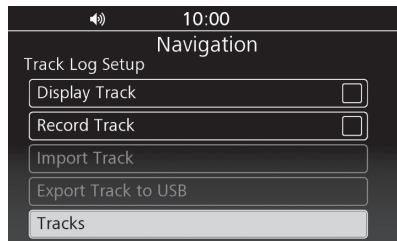

2. Valitse kulkureitti.

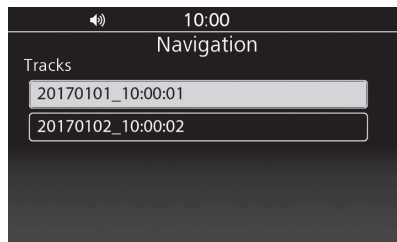

3. Valitse vaihtoehto.

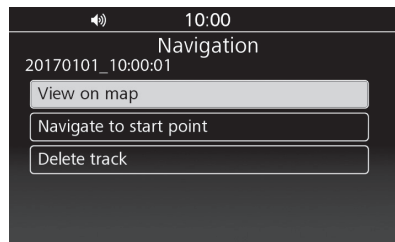

Valittavissa ovat seuraavat vaihtoehdot.

- **Tutki kartalta:**
Näyttää kulkureitin kartalla.
- **Navigoi aloituspisteeseen:**
Asettaa reitin kulkureitin aloituspisteeseen. ► S.36
- **Poista kulkureitti:**
Poistaa kulkureitin. Valitse **KYLLÄ** vahvistusnäytöstä.

Käyttökieli

Vaihda käyttökieli.

1. Paina  (Koti) -painiketta keskipaneelistai paina  (Koti) -painiketta vasemmasta ohjaustangosta.
2. Valitse **Audioasetukset**.

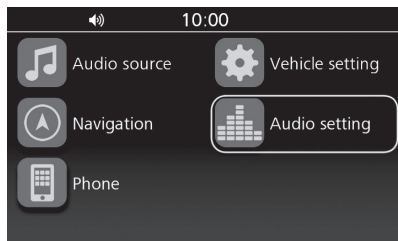

3. Valitse **Yleiset asetukset**.

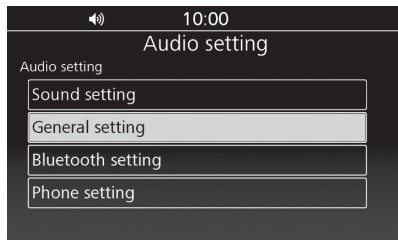

4. Valitse **Kieli**.

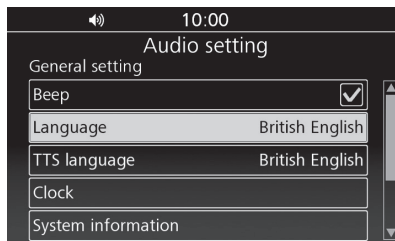

5. Valitse haluttu kieli.

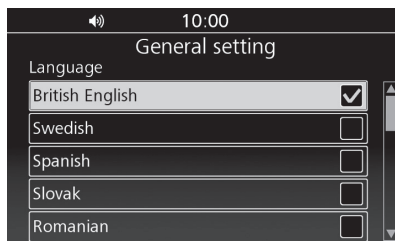

► Katso lisätietoja moottoripyörän käyttöohjeista.

Ääniopastuksen kieli

Muuta ääniopastuksen kieltä.

1. Paina  (Koti) -painiketta keskipaneelistai paina  (Koti) -painiketta vasemmasta ohjaustangosta.
2. Valitse **Audioasetukset**.

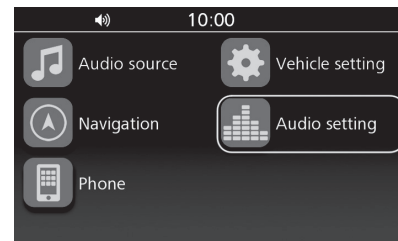

3. Valitse **Yleiset asetukset**.

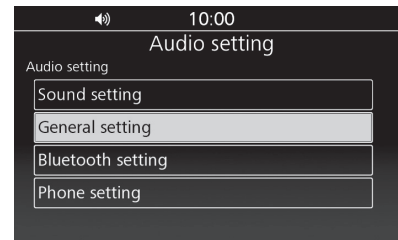

4. Valitse TTS-kieli.

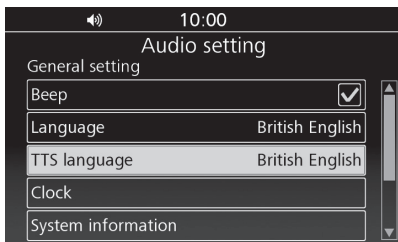

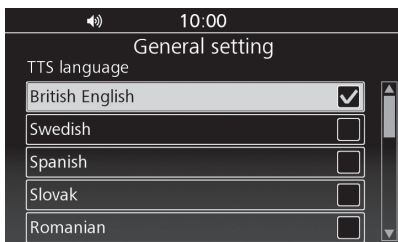

5. Valitse ääniopastukseen haluttu kieli.



► Katso lisätietoja moottoripyörän käyttöohjeista.

Karttanäytön kirkkaus

Säädi karttanäytön kirkkautta.

1. Paina  (Koti) -painiketta keskipaneelistä tai paina  (Koti) -painiketta vasemmasta ohjaustangosta.
2. Valitse **Ajoneuvoasetukset**.

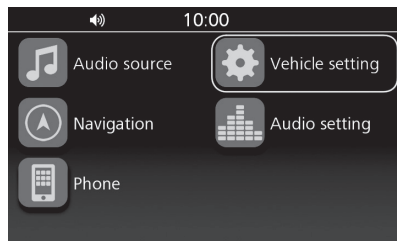

3. Valitse **Päivä / Yö**.

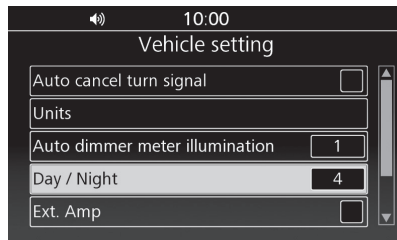

4. Valitse kirkkaustaso tai valitse vaihtoehto.

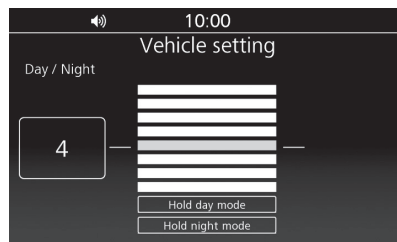

Valittavissa ovat seuraavat vaihtoehdot.

- **Pidä päivätila:**
Asettaa karttanäytön päivätilaan.
- **Pidä yötila:**
Asettaa karttanäytön yötilaan.
► Katso lisätietoja moottoripyörän käyttöohjeista.

Palauta kaikki asetukset

Palauta kaikki valikot ja asetukset tehdasasetuksiin.

1. Paina  (Koti) -painiketta keskipaneelista tai paina  (Koti) -painiketta vasemmasta ohjaustangosta.
2. Valitse **Audioasetukset**.

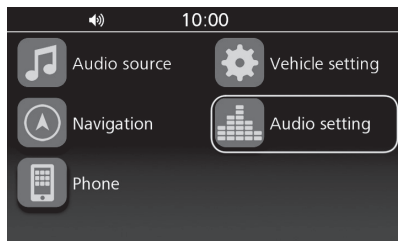

3. Valitse **Yleiset asetukset**.

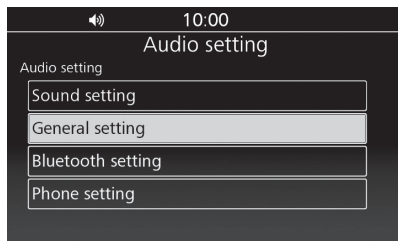

4. Valitse **Tehdasasetusten palauttaminen**.

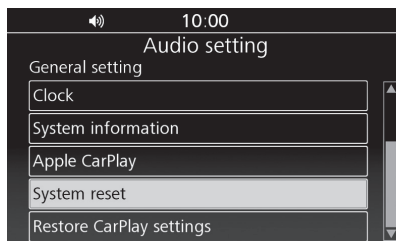

5. Valitse **KYLLÄ**.



► Katso lisätietoja moottoripyörän käyttöohjeista.

HUOM.

Kun palautat tehdasasetukset, myös kaikki tallennettu tieto katoaa navigointijärjestelmästä.

Navigointi

Tässä osiossa kerrotaan, kuinka syötät määränpään ja seuraat reittiä sinne. Siinä kerrotaan myös, miten voit muuttaa reittiä tai määränpäästäsi matkalla.

Karttavalikko	S.43	Kulkureitit	S.54	Pysähdyspaikkojen lisääminen	S.63
Säädä opastuksen äänenvoimakkuutta ..	S.43	Karttasyöttö	S.55	Määränpään muuttaminen	S.65
Navigointivalikko	S.44	Reitin laskeminen	S.56	Hätätilassa	S.65
Määränpään syöttäminen	S.45	Määränpään vahvistusnäyttö	S.56	Uuden määränpään syöttäminen	S.66
Määränpään syöttönäyttö	S.45	Reitin muokkaaminen	S.56	Tietojen tarkasteleminen	S.67
Suosikki	S.45	Reitin asetusten muuttaminen	S.58	Tietönäyttö	S.67
Edellinen määränpää	S.46	Ajaminen määränpäähän	S.60	Nykyisen sijainnin tiedot	S.67
Erikoiskohde (Point of interest, POI)	S.46	Reitin tarkastelu	S.60	Traffic Information	S.68
Osoite	S.48	Reitin muuttaminen	S.62	Järjestelmätiedot	S.69
Risteys	S.51	Reitin peruuttaminen	S.62		
Puhelinnumero	S.52	Kiertotien valitseminen	S.62		
Reitti	S.53	Liikenteen välttäminen	S.63		

Karttavalikko

Mene karttavalikkoon käyttäksesi päänavigointitoimintoja, muuttaaksesi opastuksen äänenvoimakkuutta, asettaaksesi reitin kotiin, näyttääksesi/piilottaaksesi POI-ikonit tai tyhjentääksesi nykyisen opastuksen.

1. Paina (Koti) -painiketta keskispaneelista tai paina (Koti) -painiketta vasemmasta ohjaustangosta.
2. Valitse **Navigointi**.



3. Paina (Enter) keskispaneelista tai paina **ENT** -painiketta vasemmassa ohjaustangossa.

4. Valitse vaihtoehto näytön alareunasta.

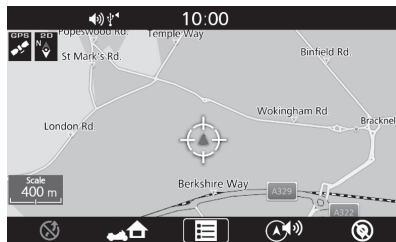

Valittavissa ovat seuraavat vaihtoehdot.

- (Tyhjennä opastus):
Peruuttaa nykyisen reitin opastuksen. [➔ S.62](#)
- (Pala kotiin):
Asettaa reitin kotiin. [➔ S.44](#)
- (Valikko):
Näyttää navigointivalikon. [➔ S.44](#)
- (Navi-äänenvoimakkuus):
Muuttaa ääniopastuksen äänenvoimakkuutta. [➔ S.43](#)
- (POI ON) (Oletus)/ (POI OFF):
Näyttää/piilottaa POI-ikonit kartalla. Voit valita kartalla näytettävien ikonien kategorian. [➔ S.33](#)

Säädä opastuksen äänenvoimakkuutta

1. Valitse (Navi-äänenvoimakkuus) karttavalikosta. [➔ S.43](#)



2. Paina **VOL**-vipua ylös- tai alaspäin lisätäksesi tai vähentääksesi opastuksen äänenvoimakkuutta. [➔ S.11](#)

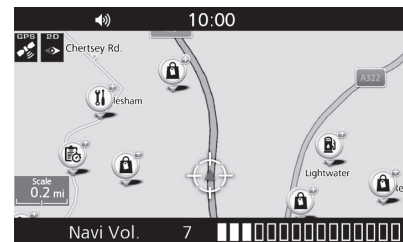

HUOM

Voit myös painaa **VOL** -vipua ylös- tai alaspäin opastuksen aikana lisätäksesi tai vähentääksesi opastuksen äänenvoimakkuutta.

Tässä osiossa kerrotaan, miten pääset navigointivalikkoon käyttääksesi päänavigointitoimintoja.

1. Valitse  (Valikko) karttavaliokosta  P.43.

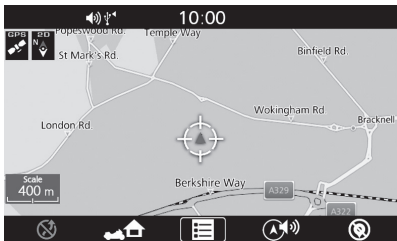

2. Valitse vaihtoehto.



Valittavissa ovat seuraavat vaihtoehdot.

- **Palaa kotiin:**
Asettaa reitin kotiisi.  S.16
- **Määränpään syöttö:**
Voit valita määränpääsi valitsemalla jonkin suosikkipaikoistasi tai viimeaikaisista määränpäistä, valitsemalla nähtävyys, syöttämällä osoite tai valitsemalla sijainnin kartalta.  S.45
- **Hätätila:**
Etsii sairaaloita ja poliisiasemia tai näyttää nykyiseen sijaintiisi liittyviä tietoja.  S.65
- **Reitti:**
Luo ja tallentaa reitin, jossa on useita määränpäitä tai muokkaa nykyistä reittiä.  S.27,  S.56
- **Tiedot:**
Näyttää erilaisia tietoja.  S.67
- **Asetukset:**
- Muokkaa navigaatiotoimintoon liittyviä asetuksia.  S.21

Määränpään syöttäminen

Tässä osiossa kerrotaan, miten löydät määränpääksi asetettavan sijainnin.

Määränpään syöttönäyttö

Mana määränpään syöttönäyttöön valitaksesi hakutavan.







1. Valitse **Määränpään syöttäminen** navigointivalikosta.  S.44



2. Valitse vaihtoehto.



Valittavissa ovat seuraavat vaihtoehdot.

- **Suosikki:**
Asettaa määränpääksi suosikkilistalta valitun sijainnin.  S.45
- **Edellinen määränpää:**
Asettaa päämääräksi edellisistä päämääristä valitun sijainnin.  S.46
- **Erikoiskohde:**
Asettaa päämääräksi POI-merkityn sijainnin.  S.46
- **Osoite:**
Asettaa määränpääksi annetun osoitteen.  S.48
- **Risteys:**
Asettaa määränpääksi risteuksen.  S.51
- **Puhelinnumero:**
Asettaa määränpääksi annetun puhelinnumeron.  S.52

Suosikki

Valitse päämäärä suosikkisijainneistasi.

1. Valitse **Suosikki** määränpään syöttönäytöltä.  S.45



2. Valitse määränpääsi listalta.

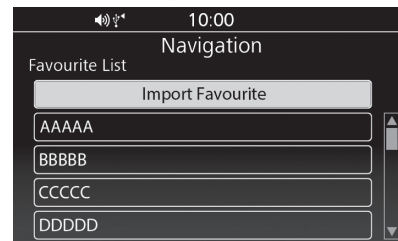

3. Valitse **MENE** asettaaksesi reitin määränpäähäsi.  S.56

HUOM

Voit lisätä, muokata tai poistaa suosikkipaikkojasi.  S. 24

Edellinen määränpää

Valitse määränpää 30:n edellisen määränpääsi listalta.

1. Valitse **Edellinen määränpää** määränpään syöttönäytöltä. ► S.45



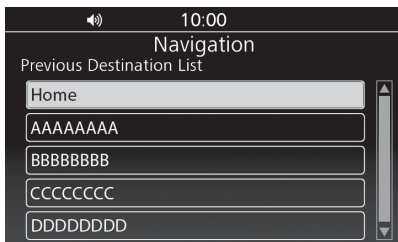

2. Valitse määränpääsi listalta.



3. Valitse **MENE** asettaaksesi reitin määränpäähäsi. ► S.56

HUOMAA

- Voit tallentaa edellisen päämäärän myös suosikiksi tai kodiksi. Pidä painettuna  (Enter) keskipaneelistai tai **ENT** -painike vasemmasta ohjaustangosta sijainnin ollessa valittuna ja valitse sitten **Tallenna suosikiksi** tai **Tallenna kodiksi**.
- Jos haluat poistaa sijainnin listalta, pidä painettuna  (Enter) keskipaneelistai tai **ENT** -painike vasemmasta ohjaustangosta sijainnin ollessa valittuna ja valitse sitten **Poista**.

Erikoiskohde (Point of interest, POI)

Valitse määränpää karttatietokantaan tallennetuista erikoiskohteista (esim. huoltoasemat, ravintolat, hotellit).

1. Valitse **POI** määränpään syöttönäytöltä. ► S.45



2. Valitse kategori.

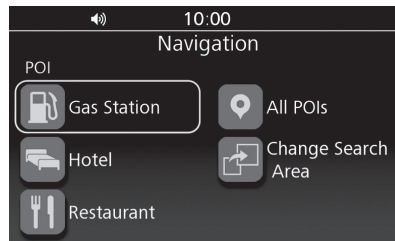

- Valitse alakategoria.
 - Jos alakategoriaa ei ole, siirry vaiheeseen 4.
- Valitse määränpääsi listalta.

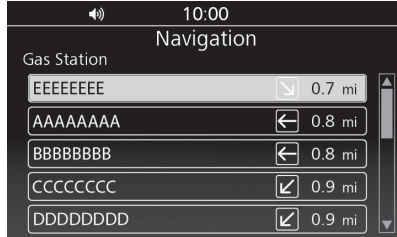

- Valitse **MENE** asettaaksesi reitin määränpäähäsi. ► S.56

HUOM

Voit tallentaa valitun päämäärän myös suosikiksi tai kodiksi. Pidä painettuna (Enter) keskipaneelista tai [ENT]-painike vasemmasta ohjaustangosta sijainnin ollessa valittuna ja valitse sitten Tallenna suosikiksi tai Tallenna kodiksi.

Hakualueen muuttaminen

Perusoletuksena järjestelmä etsii nykyistä sijaintiasi lähellä olevia sijainteja. Voit myös etsiä sijainteja toisesta kaupungista tai paikasta.

- Valitse **POI**määränpään syöttönäytöltä. ► S.45



- Valitse **Muuta hakualue**.

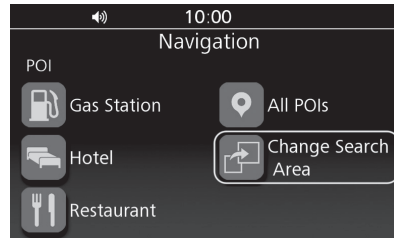

- Valitse vaihtoehto.

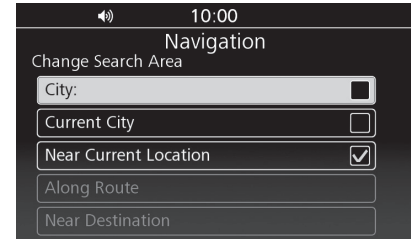

Valittavissa ovat seuraavat vaihtoehdot.

- **Kaupunki:**

Etsii kohteita läheltä sitä kaupunkia, johon olet tulossa.

- **Nykyinen kaupunki:**

Etsii kohteita läheltä nykyistä kaupunkia.

- **Lähellä nykyistä sijaintia (Oletus):**

Etsii kohteita läheltä nykyistä sijaintiasi.

- **Reitiltä:**

Etsii kohteita nykyisen reittisi varrelta.

- **Läheltä määränpäätä:**

Etsii kohteita läheltä nykyistä määränpäätäsi.

HUOMAA

- **Reitiltä** ja **Läheltä määränpäätä** -vaihtoehdot ovat valittavissa kun reitti on aktiivinen.

- Kun valitset **Kaupunki**, näkyviin saattaa tulla vahvistusnäyttö. Valitse **KYLLÄ** ja syötä sitten maan nimi ja sitten kaupungin nimi.

Osoite

Syötä päämääräksi osoite.

I Osoitenäyttö

1. Valitse **Osoitemääränpään** syöttönäytöltä. S.45



2. Valitse vaihtoehto.

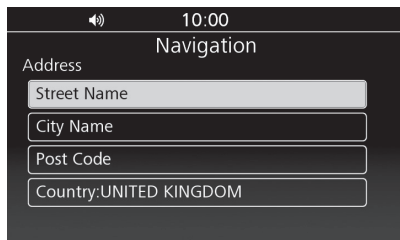

Valittavissa ovat seuraavat vaihtoehdot.

- **Kadunnimi:**
Etsii määränpääksi annettua katua. S.48
- **Kaupungin nimi:**
Etsii määränpääksi annettua kaupunkia. S.49
- **Postinumero:**
Etsii määränpääksi annettua postinumeroa. S.50
- **Maa:**
Asettaa maan, josta haku tehdään. S.51

HUOM

Jos **Maa**-asetusta ei ole tehty, ei mitakaan vaihtoehtoja voi valita.

I Kadun nimi

1. Valitse **Kadunnimi** osoitenäytöltä. S.48
2. Syötä kadunnimi ja valitse **OK**.



3. Valitse katu listalta.

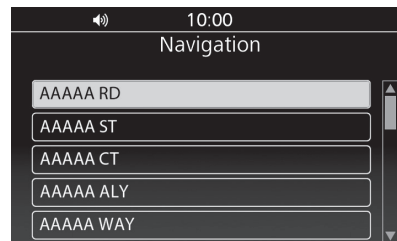

4. Syötä talon numero ja valitse **OK**.



► Jos haluat etsiä valittua katua, valitse **Ohita**.

5. Valitse talon numero listalta.

► Jos sitä pyydetään, syötä kaupungin nimi ja valitse **OK** ja sitten valitse kaupunki listalta.

6. Valitse **MENE** asettaaksesi reitin määränpäähäsi. ► S.56

HUOM

Vaiheiden järjestys saattaa olla eri johtuen järjestelmäsi ladatuista karttatiedoista.

Kaupungin nimi:

1. Valitse **Kaupungin nimi** osoitenäytöltä. ► P.48
2. Syötä kaupungin nimi ja valitse **OK**.



3. Valitse kaupunki listalta.



4. Syötä kadunnimi ja valitse **OK**.



5. Valitse katu listalta.



6. Syötä talon numero ja valitse **OK**.



► Jos haluat etsiä valittua katua, valitse **Ohita**.

7. Valitse talon numero listalta.

8. Valitse **MENE** asettaaksesi reitin määrnpäähäsi. ► S.56

HUOMAA

- Kun valitset **Ohita** vaiheessa 6, järjestelmä saattaa näyttää postinumeroiden listan. Jos näin tapahtuu, valitse postinumero ja jatka vaiheeseen 8.
- Vaiheiden järjestys saattaa olla eri johtuen järjestelmäsi ladatuista karttatiedoista.

Postinumero

1. Valitse **Postinumero** osoitenäytöltä.

► S.48

2. Syötä postinumero ja valitse **OK**.



3. Valitse postinumero listalta.



4. Syötä kadunnimi ja valitse **OK**.



5. Valitse katu listalta.

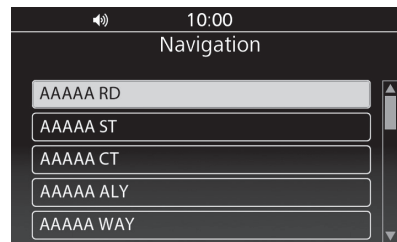

► Jos sitä pyydetään, syötä talon numero ja valitse **OK** ja sitten valitse talon numero listalta.

6. Valitse **MENE** asettaaksesi reitin määrnpäähäsi. ► S.56

HUOM

Vaiheiden järjestys saattaa olla eri johtuen järjestelmäsi ladatuista karttatiedoista.

I Maa

Aseta maa, josta haku tehdään.

1. Valitse **Maa** osoitenäytöltä. ► S.48
2. Syötä maan nimi ja valitse **OK**.



3. Valitse maa listalta.

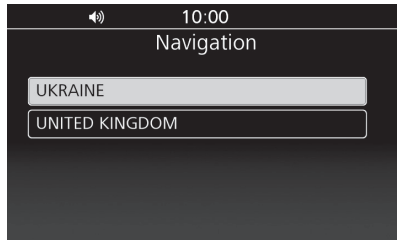

Risteys

Valitse määränpääksi kahden kadun risteys.

1. Valitse **Risteysmääränpään** syöttönäytöltä. ► S.45

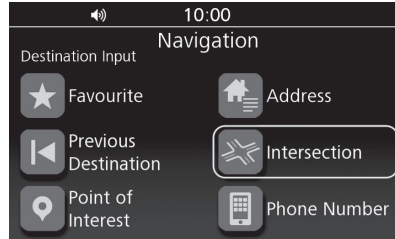

2. Valitse **Kadunnimi**.



3. Syötä ensimmäinen kadunnimi ja valitse **OK**.



4. Valitse katu listalta.



- Jos sitä pyydetään, syötä kaupungin nimi ja valitse **OK** ja sitten valitse kaupunki listalta.
5. Syötä toinen kadunnimi ja valitse **OK**.
 6. Valitse katu listalta.
 7. Valitse **MENE** asettaaksesi reitin määränpäähäsi. ► S.56

Maan muuttaminen

Muuta maata, josta haku tehdään.

1. Valitse **Risteys** määränpään syöttönäytöltä. ► S.45
2. Valitse **Maa**.

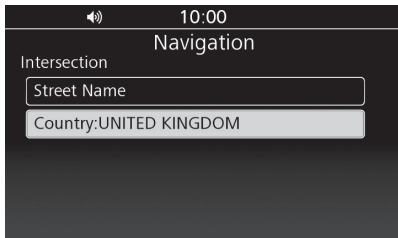

3. Syötä maan nimi ja valitse **OK**.



4. Valitse maa listalta.

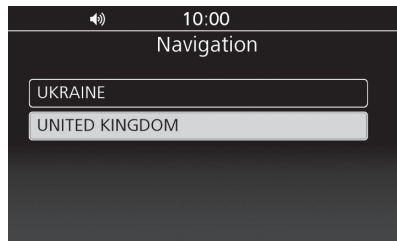

Puhelinnumero

Etsi määränpäätä puhelinnumeron perusteella.

1. Valitse **Puhelinnumero** määränpään syöttönäytöltä. ► S.45



2. Syötä puhelinnumero ja valitse **OK**.



3. Valitse sijainti listalta.

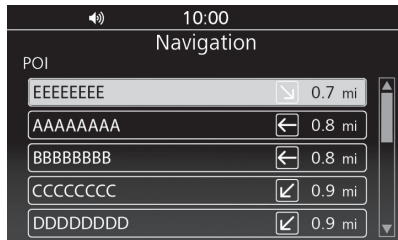

4. Valitse **MENE** asettaaksesi reitin määränpäähäsi. ► S.56

Reitit

Aseta reitti valitsemalla jokin tallennetuista reiteistä.

1. Valitse **Reitit** navigointivalikosta. ► S.44



2. Valitse **Reitit** reittivalikon listalta.

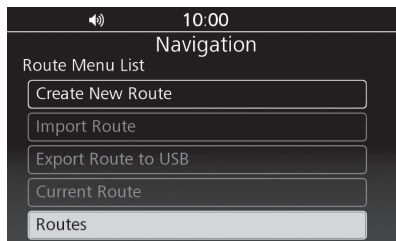

3. Valitse tallennettu reitti listalta.

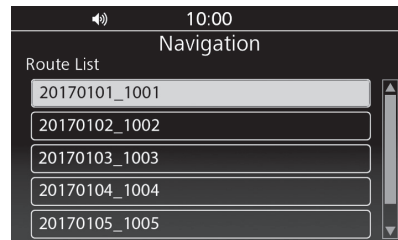

4. Valitse **Aseta määränpää**.

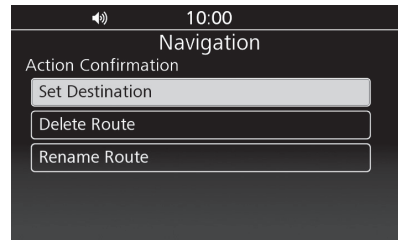

5. Valitse **MENE** asettaaksesi reitin määränpäähäsi. ► S.56

HUOM

Voit lisätä, muokata tai poistaa reittejä. ► S. 27

Kulkureitit

Aseta reitti valitsemalla tallennettu kulkureitti. Valitun kulkureitin alkamispiste asetetaan määränpääksi.

1. Valitse **Asetukset**

navigointivalikosta. ► S.44



2. Valitse **Kulkureittilokin asetukset**.

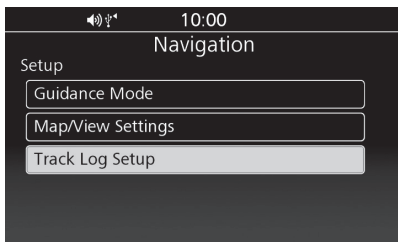

3. Valitse **Kulkureitit**.

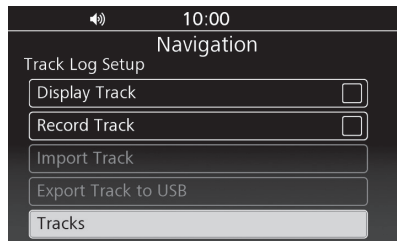

4. Valitse kulkureitti.

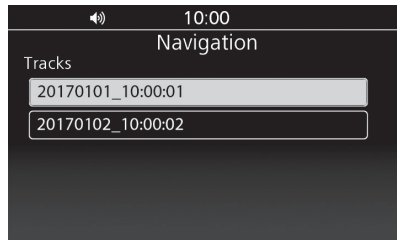

5. Valitse **Navigoi aloituspisteeseen**.

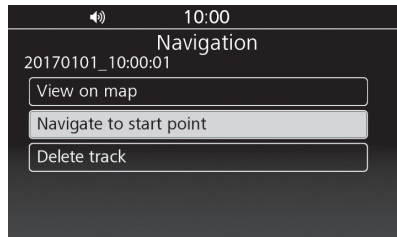

6. Valitse **MENE** asettaaksesi reitin määränpäähäsi. ► S.56

Karttasyöttö

Valitse ikoni tai sijainti määränpääksi.

1. Vieritä karttaa ja valitse jokin piste, katu, risteys tai POI-ikoni. ► S.56

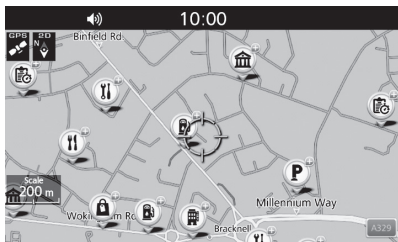

2. Valitse **Aseta määränpää**.

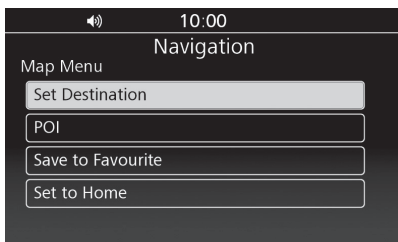

- **Erikoiskohte** -valinta näyttää valitsemasi sijainnin lähellä olevat erikoiskohteet eli POI:t. Jos valitsit listalta POI, jatka vaiheeseen 3.

3. Valitse **MENE** asettaaksesi reitin määränpäähäsi. ► S.56

HUOM

Voit tallentaa sijainnin myös suosikiksi tai kodiksi. Valitse **Tallenna suosikiksi** tai **Tallenna kodiksi** vaiheessa 2.

Tässä osiossa kerrotaan, miten lasket reitin.

Määränpään vahvistusnäyttö

Kun valitset määränpäsi, näkyviin tulee määränpään vahvistusnäyttö.

Vahvasta määränpään osoite, arvioitu etäisyys/matka-aika ja laskettu reitti ennen reitin asettamista.

Mikäli tarpeen, muokkaa määränpäitä tai reitin asetuksia.

1. Valitse hakutapa määränpäsi määrittämiseen. [S.45](#)
2. Valitse vaihtoehto.

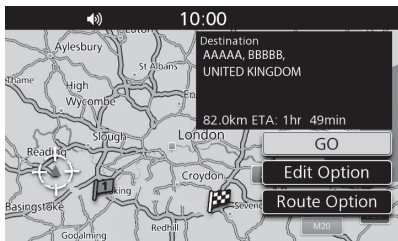

Valittavissa ovat seuraavat vaihtoehdot.

- **MENE:**

Asettaa reitin määränpäähäsi. Järjestelmä laskee ja näyttää reitin karttanäytössä.

- **Muokkaa vaihtoehtoa:**

Voit muokata määränpäitä ja reittiä. [S.56](#)

- **Reitti vaihtoehto:**

Muuttaa reitin asetuksia. [S.58](#)

Reitin muokkaaminen

Järjestä uudelleen, lisää tai poista määränpäitä ja tallenna reitti muokkausvalikon kautta.

Muokausvaihtoehtojen näyttö

Mene muokausvaihtoehtojen näyttöön valitsemalla **Muokausvaihtoehdot** määränpään vahvistusnäytöltä. [S.56](#)

Ollessasi matkalla pääset näyttöön seuraavasti:

1. Valitse **Reitti** navigointivalikosta. [S.44](#)



2. Valitse **Nykyinen reitti**.

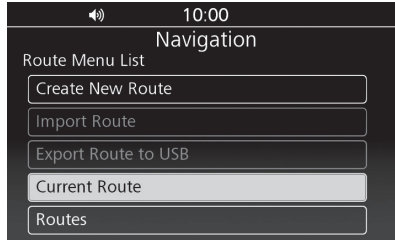

3. Valitse **Muokausvaihtoehdot**.

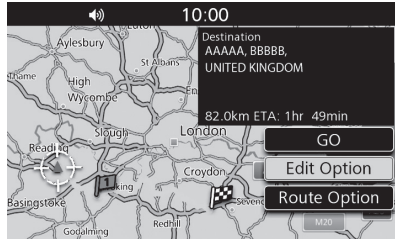

4. Valitse vaihtoehto.



Valittavissa ovat seuraavat vaihtoehdot.

- **Järjestä uudelleen pysähdyspaikat:**
Muuttaa määränpäiden järjestystä. S.57
- **Poista pysähdyspaikkoja:**
Poistaa pysähdyspaikan. S.58
- **Lisää määränpää:**
Lisää pysähdyspaikan. S.64
- **Nimeä uudelleen:**
Muuttaa reitin nimeä. Syötä uusi nimi ja valitse OK.
- **Poista:**
Poistaa reitin tallennettujen reittien listalta.
- **Tallenna reittinä:**
Lisää reitin tallennettujen reittien listaan. S.58

HUOMAA

- **Järjestä uudelleen pysähdyspaikat** ja **Poista pysähdyspaikkoja** -vaihtoehdot ovat valittavissa, jos reitillä on useita määränpäitä.
- **Nimeä uudelleen** ja **Poista** -vaihtoehdot ovat valittavissa, jos reitti on tallennettu. S. 27

II Muuttaa määränpäiden järjestystä

1. Valitse **Järjestä uudelleen pysähdyspaikat** muokausvaihtoehdon näytöltä. S.56
2. Valitse siirrettävä määränpää.

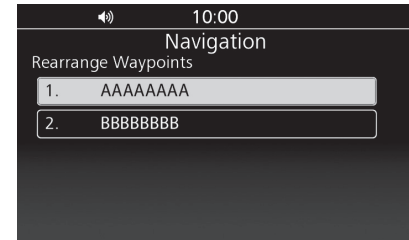

3. Siirrä valittu määränpää haluttuun paikkaan.

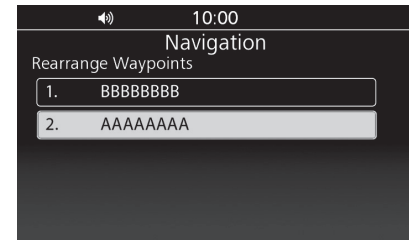

4. Paina (Enter) keskipaneelistai paina **ENT** -painiketta vasemmassa ohjaustangossa.

Määränpään poistaminen

1. Valitse **Poista pysähdyspaikkoja** muokkausvaihtoehtojen näytöltä.
 ➤ S.56
2. Valitse poistettava määränpää.

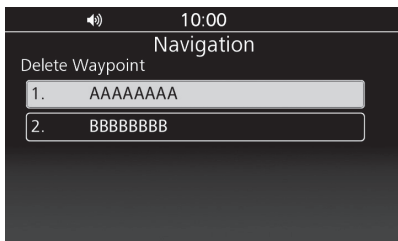

3. Valitse **KYLLÄ**.



Reitin tallentaminen

1. Valitse **Tallenna reittinä** muokkausvaihtoehtojen näytöltä.
 ➤ S.56
2. Syötä reitin nimi ja valitse **OK**.

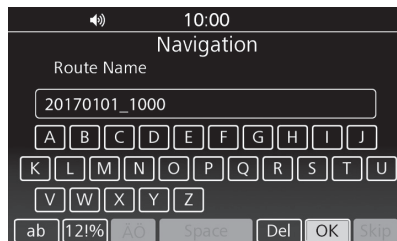

HUOM

Voit käyttää tallennettua reittiä. ➤ S. 53

Reitin asetusten muuttaminen

Laske nykyinen reitti uudelleen käyttäen eri asetusta.

Reittivaihtoehtojen näyttö

Mene reittivaihtoehtojen näyttöön valitsemalla **Reittivaihtoehdot** määränpään vahvistusnäytöltä. ➤ S.56

Ollessasi matkalla pääset näyttöön seuraavasti:

1. Valitse **Reitti** navigointivalikosta. ➤ S.44



2. Valitse **Nykyinen reitti**.

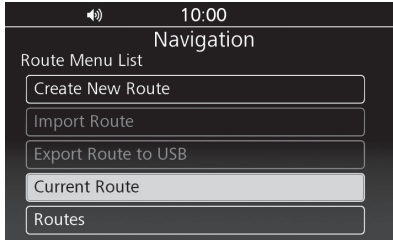

3. Valitse **Reittivaihtoehdot**.

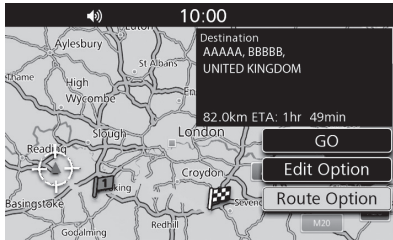

4. Valitse vaihtoehto.

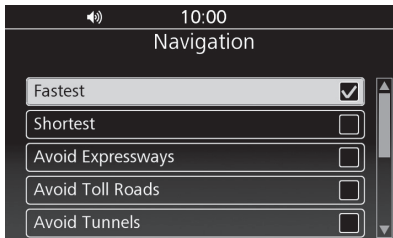

Valittavissa ovat seuraavat vaihtoehdot.

- **Nopein (Oletus):**
Laskee nopeimman reitin, joka ei välttämättä ole kuitenkaan lyhin.
- **Lyhyin:**
Laskee lyhyimmän reitin, joka ei välttämättä ole kuitenkaan ole nopein.
- **Vältä moottoriteitä:**
Välttää moottoriteitä.
- **Vältä maksullisia teitä:**
Välttää maksullisia teitä.
- **Vältä tunneleita:**
Välttää tunneleita.
- **Vältä lauttoja:**
Välttää lauttoja.
- **Vältä kimppakyytiä:**
Välttää kimppakyydeille tarkoitettuja kaistoja.
- **Vältä U-käännöksiä:**
Välttää U-käännöksiä.
- **Näytä reitti:**
Näyttää koko reitin. ► S.61
- **Kiertotie:**
Laskee kiertotien. ► S.62
- **Dynaaminen reittiopastus:**
Kytkee dynaamisen reittiopastuksen toiminnon. ► S.59

Dynaaminen reittiopastus:

Kytkee dynaamisen reittiopastuksen toiminnon käyttöön/pois käytöstä.

1. Valitse **Dynaaminen reittiopastus** reittivaihtoehtojen näytöltä. ► S.58
2. Valitse vaihtoehto.

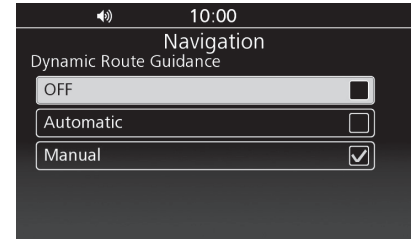

Valittavissa ovat seuraavat vaihtoehdot.

- **OFF:**
Kytkee dynaamisen reittiopastuksen pois käytöstä.
- **Automaattinen:**
Järjestelmä laskee uuden reitin automaattisesti liikennetietoihin perustuen.
- **Manuaalinen (Oletus):**
Järjestelmä tarkkailee liikenneolosuhteita ja tarjoaa nopeinta reittiä navigoinnin aikana. Voit päättää, hyväksytkö uuden reitin.

HUOM

Dynaaminen reittiopastus on saatavilla vain silloin, kun järjestelmä vastaanottaa RDS (Radio Data System)-tietoja.

Reitin tarkastelu

Tässä osiossa kerrotaan, kuinka seuraat reittiopastusta määränpähäsi.

! Karttanäyttö

Kun reitti määränpähäsi on laskettu, näkyy reitti karttanäytössä. ➡ S.56

Ajaessasi järjestelmä seuraa sijaintiasi kartalla reaaliaikaisesti ja antaa ohjeita lähestyessäsi jokaista opastuspistettä reitillä. ➡ S.56, ➡ S.60

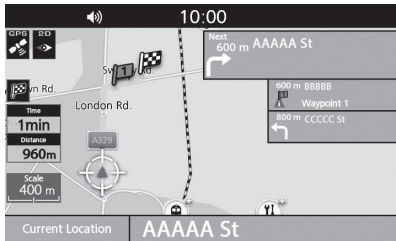

Karttanäytön vasemmassa reunassa näkyy arvioitu saapumisaika ja etäisyys. Jos reitilläsi on useita määränpäitä, voit tarkistaa jokaisen määränpään arvioidun saapumisajan ja etäisyyden valitsemalla lippu-ikonin.

Seuraava opastuspiste ja sen etäisyys nykyisestä sijainnista näkyvät näytön oikeassa yläkulmassa. Ajettaessa monikaistaisella tiellä, näkyvät myös kaistatiedot. Kaistat ja niiden suunnat on näytetty pienillä nuolilla. Kaista, joka sinun tulisi valita on merkitty valkoisella.

HUOMAA

- Jos asetat kohdan **Opastustila** vaihtoehtoon Kartta, näkyy vain seuraava manööveri. ➡ S. 53
- Ajaessasi määränpähäsi näyttää järjestelmä automaattisesti mahdolliset liikennetapahtumat ikoneina kartalla.
- Kun valittuna on **Nopeus ja virtaus**, näytetään liikenteen virtaus. ➡ S. 53
 - Tukossa: Punainen
 - Paikoillaan: Oranssi
 - Ruuhkaa: Keltainen

! Opastusnäyttö

Opastusnäyttö tulee näkyviin kun lähestyt seuraavaa käännoä. Näyttöön tulee etäisyyspylväs lähestyessäsi käännoä.

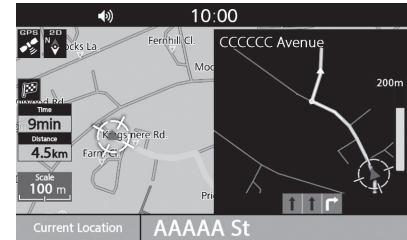

! Risteysnäyttö

Risteysnäyttö näyttää tuleva risteuksen ja kaistan, joka sinun tulisi valita.

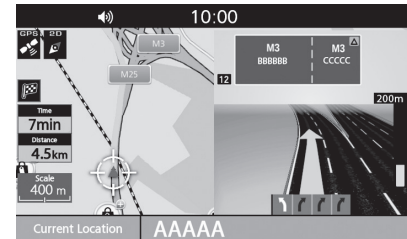

Koko reitti

Voit tarkastella koko reittiä valitsemalla
Näytä reitti reittivaihtoehtojen näytöltä.

➔ S.58

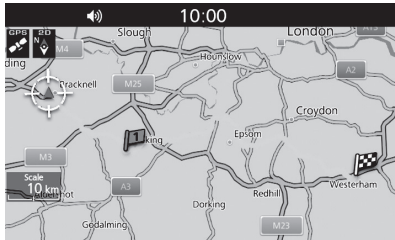



Suunnitellulta reitiltä poikkeaminen

Jos poikkeat reitiltä, laskee järjestelmä
automaattisesti uuden reitin haluttuun
määränpähän nykyisen sijaintisi ja
kulkusuuntasi perusteella.

Reitin peruuttaminen

Poista määränpää lopettaaksesi reittiopastuksen.

1. Karttanäytön ollessa näkyvässä paina  (Enter) keskipaneelista tai paina **ENT** -painiketta vasemmassa ohjaustangossa.
2. Valitse  (Tyhjennä opastus).

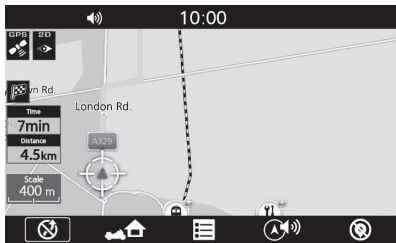

- Jos reitilläsi on useita määränpäitä, valitse poistettava määränpää tai valitse **Tyhjennä kaikki reitit** poistaaksesi kaikki määränpäät.

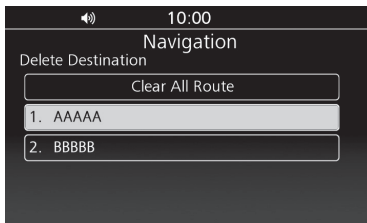

3. Valitse **KYLLÄ**.

Kiertotien valitseminen

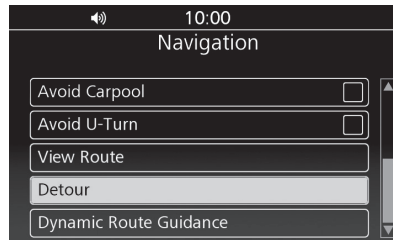

Laske uusi reitti välttääksesi jotakin reitillä olevaa. Järjestelmä luo uuden reitin, mikäli mahdollista, ja yrittää saada sinut takaisin alkuperäiselle retillesi niin pian kuin mahdollista.

1. Valitse **Kiertotie** reittivaihtoehtojen näytöltä.  S.58

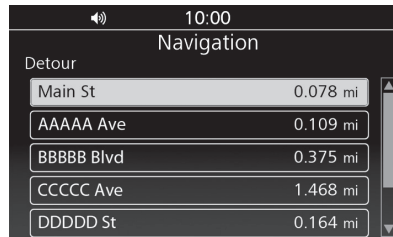

2. Valitse vältettävä katu.



3. Paina  (Paluu) -painiketta keskipaneelista kahdesti tai paina  (Paluu) -painiketta vasemmasta ohjaustangosta kahdesti.
4. Valitse **MENE** asettaaksesi uuden reitin.

HUOM

Jos nykyinen reittisi on ainoa järkevä vaihtoehto, järjestelmä ei välttämättä laske kiertotietä.

Liikenteen välttäminen

Kun olet kytkenyt dynaamisen reittiopastuksen päälle, järjestelmä tarkkailee liikenneolosuhteita ja etsii nopeamman reitin. ► S.59

Jos **Dynaaminen reittiopastus** on asetettu tilaan Automaattinen, järjestelmä optimoi reitin automaattisesti nopeimmaksi.

Jos **Dynaaminen reittiopastus** on asetettu tilaan Manuaalinen, järjestelmä ilmoittaa, kun se löytää nopeamman reitin ja voit valita, hyväksytkö sen.

Valitse **KYLLÄ** hyväksyäksesi uuden reitin.

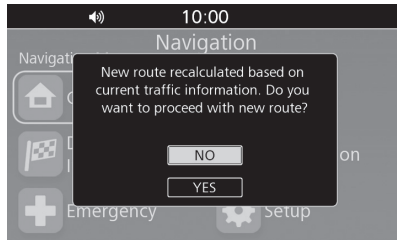

HUOMAA

- **Dynaaminen reittiopastus** on saatavilla vain silloin, kun järjestelmä vastaanottaa RDS (Radio Data System)-tietoja.
- Järjestelmän laskemalla reitillä voi olla liikenteestä aiheutuvia viivästyksiä mikäli parempaa vaihtoehtoista reittiä ei ole. Viivästys lisätään arvioituun saapumisaikaan automaattisesti.

Pysähdyspaikkojen lisääminen

Lisää reitillesi jopa 8 pysähdyspaikkaa.

1. Matkalla voit valita hakutavan, jolla uusi määränpää tai pysähtymispaikka lisätään. ► P.45.
2. Valitse **Lisää pysähdyspaikaksi**.

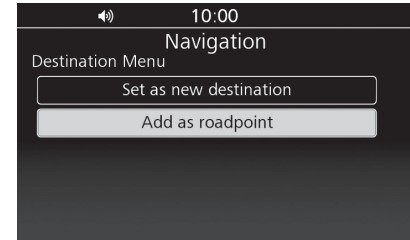

- Valitse **Aseta uudeksi päämääräksi** asettaaksesi sijainnin uudeksi päämääräksi.

3. Siirrä sijainti haluttuun paikkaan.

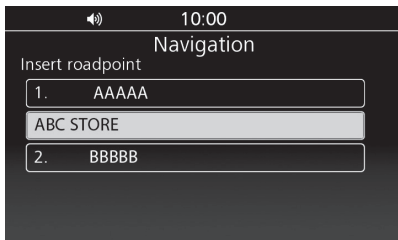

4. Paina  (Enter) keskipaneelistai paina **ENT** -painiketta vasemmassa ohjaustangossa.

5. Valitse **EI**.

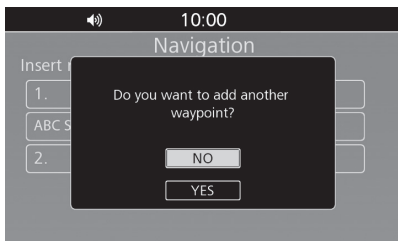

- Valitse **KYLLÄ** ja toista vaiheet 1-4 lisätäksesi pysähdyspaikkoja.

6. Valitse **MENE**.

► Pysähdyspaikkojen lisääminen muokausvaihtoehtojen näytön kautta

1. Valitse **Lisää määränpää** muokausvaihtoehtojen näytöltä.  S.56



2. Valitse hakutapa, jolla uusi määränpää tai pysähtymispaikka lisätään.  S.45
3. Siirrä sijainti haluttuun paikkaan.

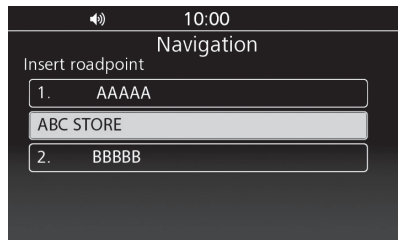

4. Paina  (Enter) keskipaneelistai paina **ENT** -painiketta vasemmassa ohjaustangossa.

5. Valitse **EI**.

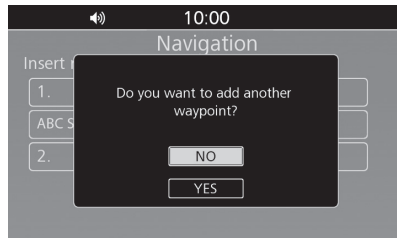

- Valitse **KYLLÄ** ja toista vaiheet 2-4 lisätäksesi pysähdyspaikkoja.

6. Valitse **MENE**.

Hätätilassa

Etsi sairaalaa tai poliisiasemaa nykyisen sijaintisi läheltä.

1. Valitse **Hätätilanne** navigointivalikosta.
➡ S.44



► Valitse **OK** vahvistusnäytöstä, jos se tulee näkyviin.

2. Valitse **Sairaala** tai **Poliisi**.

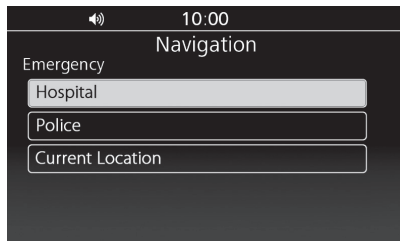

► Valitsemasi kategorian mukaiset

paikat listataan siten, että lähin paikka on ylimpänä.

3. Valitse määränpääsi listalta.

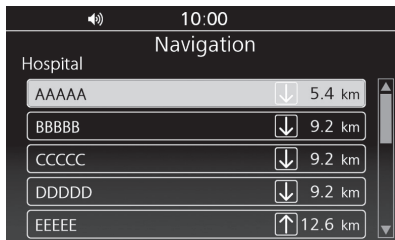

4. Valitse **MENE** asettaaksesi reitin määränpääksi.

► Voit muokata määränpäitä tai reittiasetuksia. ➡ S.56, ➡ S.58

Nykyistä sijaintiasi koskevien tietojen tarkastelu

Tarkastele nykyisen sijaintisi osoitetta ja koordinaatteja.

1. Valitse **Hätätilanne** navigointivalikosta. ➡ S.44



► Valitse **OK** vahvistusnäytöstä, jos se tulee näkyviin.

2. Valitse **Nykyinen sijainti**.

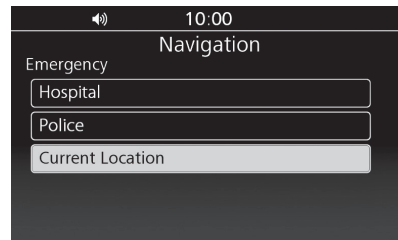

- Nykyisen sijaintisi osoite ja koordinaatit tulevat näkyviin.

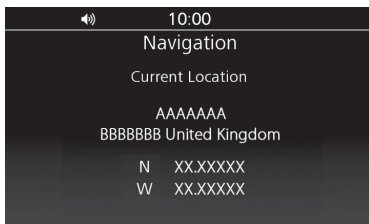

Uuden määränpään syöttäminen

Tässä osiossa kerrotaan, kuinka muutat tai lisäät uuden määränpään reittiisi.

1. Valitse hakutapa, jolla uusi määränpää lisätään. ► S.45
2. Valitse vaihtoehto.

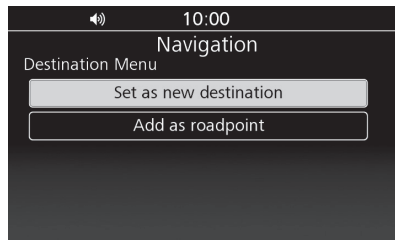

Valittavissa ovat seuraavat vaihtoehdot.

- **Aseta uudeksi määränpääksi:**
Poistaa nykyisen reitin ja aloittaa uuden reitin sijaintiin.
- **Lisää pysähdyspaikkana:**
Lisää sijainnin pysähdyspaikaksi. ► S.63

Voit tarkastella erilaisia tietoja, kuten nykyistä sijaintiasi tai navigointijärjestelmää koskevia tietoja.

Tietonäyttö

Mene tietonäyttöön ja tarkastele erilaisia tietoja.

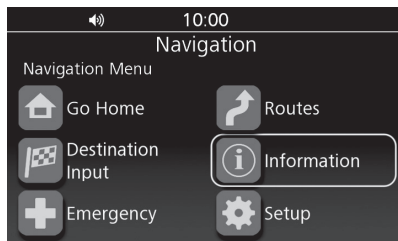

1. Valitse **Tietoja** navigointivalikosta.  S.44

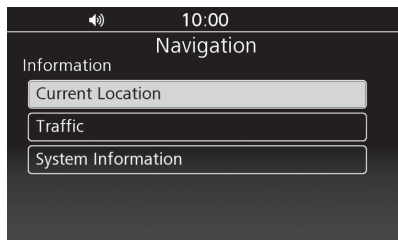

2. Valitse vaihtoehto.



Valittavissa ovat seuraavat vaihtoehdot.

- **Nykyinen sijainti:**
Tarkastele nykyisen sijaintisi osoitetta ja koordinaatteja.  S.67
- **Liikenne:**
Tarkastele liikennetapahtumia nykyisen sijaintisi lähellä tai reitilläsi.  S.68
- **Järjestelmätiedot:**
Tarkastele navigointijärjestelmää ja karttatietokantaa koskevia tietoja.  S.69

Nykyisen sijainnin tiedot

Tarkastele nykyisen sijaintisi osoitetta ja koordinaatteja.

1. Valitse **Nykyinen sijainti** tietonäytöltä.  S.67
 - ▶ Nykyisen sijaintisi osoite ja koordinaatit tulevat näkyviin.

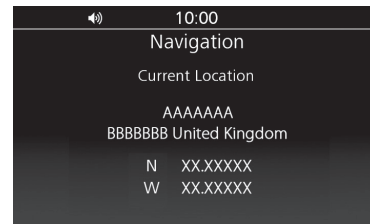

Liikennetiedot

Voit tarkastella tietoja liikennetapahtumista, jotka ovat lähellä nykyistä sijaintiasi tai nykyisellä reitilläsi.

1. Valitse **Liikenne** tietonäytöltä. ► S.67

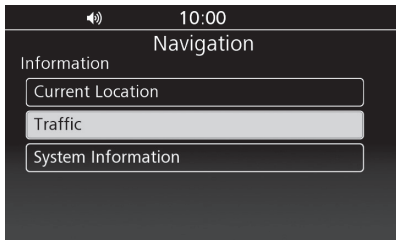

2. Valitse **Lähellä nykyistä sijaintia** tai **Nykyisellä reitillä**.

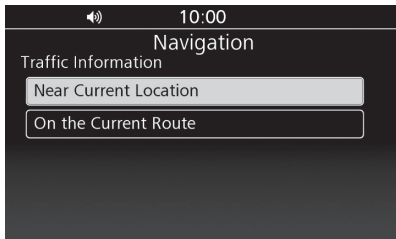

- Vaihtoehto Nykyisellä reitillä on valittavissa reitin ollessa aktiivinen.

3. Valitse kohta tarkastellaksesi tietoja.

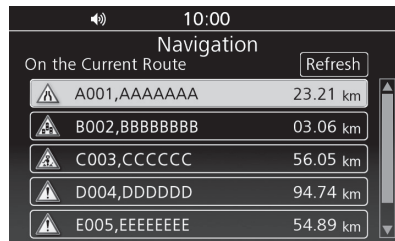

- Näkyviin tulee liikennetietonäyttö. ► S.67, ► S.68
- Valitse **Päivitä** päivittääksesi liikennetiedot.

Liikennetietonäyttö

Liikennetietonäytöltä voit tarkastella liikennetapahtumaan liittyviä yksityiskohtaisia tietoja. ► S.67

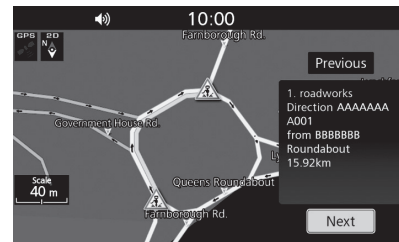

Seuraavat tiedot ovat saatavilla:

- Liikennetapahtuman kuvaus
- Tapahtuman sijaintitiedot
- Tapahtuman suunta
- Kesto aika (jos tieto on annettu)

HUOMAA

- Valitse **Edellinen** tai **Seuraava** tarkastellaksesi edellistä/seuraavaa liikennetietokohtaa.
- Voit kytkeä dynaamisen reittiopastuksen välttääksesi liikennetapahtumat. ► S.59, ► S.63

Järjestelmätiedot

Tarkastele navigointijärjestelmää ja karttatietokantaa koskevia tietoja.

1. Valitse **Järjestelmätiedot** tietonäytöltä.

📄 S.67

► Näkyviin tulevat järjestelmätiedot.



Vianetsintä

Järjestelmän viestit	S. 71
Vianetsintä	S. 73
Laitteisto.....	S. 73
Ääniopastus.....	S. 73
Näyttö	S. 73
Ohjelmisto	S. 74
Reitit.....	S. 75
GPS-signaali.....	S. 77
Liikenne.....	S. 78

Näytön viesti	Selitys - Ehdotettu toiminta
<i>Suosikkien enimmäismäärä saavutettu. Haluatko muokata suosikkeja?</i>	Suosikkisijaintien enimmäismäärä on saavutettu. Poista jokin suosikkisijainti tallentaaksesi uuden suosikkisijainnin. Valitse KYLLÄ päästäksesi suosikkilistaan poistamaan suosikkisijainti.  S.25
<i>Reittiä valittuun päämäärään ei voida laskea.</i>	Valittuun päämäärään ei ole reittiä. Koita jotakin toista päämäärää.
<i>Ei tietoja</i>	Etsittyä POI:ta ei löydy. Koita jotakin toista POI:ta.
<i>Pysähdyspaikkojen enimmäismäärä saavutettu. Haluatko poistaa pysähdyspaikan?</i>	Pysähdyspaikkojen enimmäismäärä on saavutettu. Poista pysähdyspaikka lisätäksesi uuden pysähdyspaikan. Valitse KYLLÄ päästäksesi Poista pysähdyspaikka -näyttöön ja valitse poistettava pysähdyspaikka.  S.58
<i>Reittien enimmäismäärä saavutettu.</i>	Reittien enimmäismäärä on saavutettu. Poista tallennettu reitti luodaksesi uuden reitin tai tuodaksesi reitin.  S.29
<i>Hätätilassa, ota yhteys laitokseen saatavuuden varmistamiseksi ennen kuin jatkat.</i>	Hätätilan varmennusviesti. Lue viesti ja valitse OK .
<i>RDS-liikennetiedot eivät ole saatavilla.</i>	RDS-tietoja ei ole tai antenni on irti. Tarkista, että antenni on oikein kiinni. Ota yhteys jälleenmyyjääsi.
<i>Suosikkisijaintien enimmäismäärä saavutettu.</i>	Suosikkisijaintien enimmäismäärä on saavutettu. Poista jokin suosikkisijainti tallentaaksesi uuden suosikkisijainnin.  S.25
<i>Antamasi tiedot eivät päde.</i>	Tuotu reitti, suosikki tai kulkureitti on korruptoitunut. Tarkista, että tiedot kopioitiin oikein USB:lle.
<i>Ei pysty viemään.</i>	Reitin, suosikin tai kulkureitin vieminen epäonnistui. Yhdistä USB-muistitikku uudelleen ja yritä viedä uudelleen. Jos ongelma jatkuu, koita käyttää jotakin toista muistitikku.

Näytön viesti	Selitys - Ehdotettu toiminta
<i>Reitti valittuun päämäärään laskettiin. Mutta yhtä tai useampaa reittiasetusta ei voitu välttää.</i>	Jotakin vältettäväksi valittuja vaihtoehtoja ei voitu välttää reittiä laskettaessa.
<i>Kulkureittien enimmäismäärä saavutettu.</i>	Kulkureittien enimmäismäärä on saavutettu. Poista tallennettu kulkureitti tallentaaksesi uuden kulkureitin tai tuodaksesi kulkureitin. 📄 S.38
<i>Seuraavan suosikin tuominen epäonnistui.</i>	Suosikin tuominen USB:ltä epäonnistui. Yhdistä USB-muistitikku uudelleen ja yritä viedä uudelleen. Jos ongelma jatkuu, koita käyttää jotakin toista muistitikku.
<i>Seuraavan reitin tuominen epäonnistui.</i>	Reitin tuominen USB:ltä epäonnistui. Yhdistä USB-muistitikku uudelleen ja yritä viedä uudelleen. Jos ongelma jatkuu, koita käyttää jotakin toista muistitikku.
<i>Seuraavan kulkureitin tuominen epäonnistui.</i>	Kulkureitin tuominen USB:ltä epäonnistui. Yhdistä USB-muistitikku uudelleen ja yritä viedä uudelleen. Jos ongelma jatkuu, koita käyttää jotakin toista muistitikku.
<i>Valitulla tiellä ei ole risteyksiä.</i>	Kun syötät päämääräksi risteyksen ja ensimmäisellä tiellä ei ole risteyksiä. Syötä tie, jolla on risteyksiä.
<i>Määränpäätä ei voida saavuttaa.</i>	Asetettuun päämäärään ei voi päästä. Koita jotakin toista päämäärää.

Laitteisto

ONGELMA	SELITYS
Ajoneuvon sijainti-ikoni ei ole oikeassa kohdassa ajon aikana.	Satelliittivastaanotto on katkennut tai moottoripyörää on siirretty sen ollessa poissa käynnistä. Ikoni palautuu oikealle kohdalle ajaessa.

Ääniopastus

ONGELMA	SELITYS
En kuullut ääniopastusta silloin, kun oletin kuulevani sen.	Jos  (Navi-äänivoimakkuus) on hiljennetty täysin tai mykistetty, et kuule ääniopastusta. Tarkista myös, että kuuntelet valittua äänilähdettä, sillä ääniopastuksen voi saada kuuluviin sekä kaiuttimista että kuulokkeista.

Näyttö

ONGELMA	SELITYS
Ajaessa näytöllä näkyy ”violetteja pisteitä”. Mitä ne tarkoittavat.	Pisteitä kutsutaan leivänmuruiksi. Ne tulevat näkyviin, jos Näytä kulkureitti -toiminto on asetettu päälle kulkureittilokin asetuksissa. (Oletusasetus on poissa päältä.)  S.36
Kun olin käyttänyt pisteen valitsinta, jatkoin ajamista, mutta karttanäyttö on jumittunut.	Jos jatkat ajamista sen jälkeen, kun olet käyttänyt tätä toimintoa, näyttö jatkaa viimeisimmän karttanäytön näyttämistä siihen asti, että suljet toiminnon.

Saan epäjohdonmukaisia tuloksia kun kirjoitan sijaintihakuun nimikirjaimia.	Tietokantaan kuuluu joitakin tietoja, joissa nimikirjainten väliin on jätetty välilyöntejä ja joitakin, joissa välilyöntejä ei ole. Jos syöttö ei onnistu, koita toista vaihtoehtoa.
---	--

Ohjelmisto

ONGELMA	SELITYS
Mistä saan navigointipäivityksen?	Ota yhteys jälleenmyyjäsi.
Mistä saan selville navigointijärjestelmäni ohjelmistoversion?	Valitse Järjestelmätiedot tietonäytöltä. ■ S. 67
Milloin kaupunkini tulee osaksi täysin vahvistettua, yksityiskohtaista katealuetta?	Karttatietokannan tuottaja vahvistaa jatkuvasti uusia alueita ja alueita, jotka jo näkyvät kartassa, mutta ovat vahvistamattomia. Alaska ja Havaiji kuuluvat katealueeseen.
Toimiiko navigointijärjestelmä katealueen ulkopuolella?	Järjestelmän kartat kattavat seuraavat maat: Islanti, Norja, Ruotsi, UK, Irlanti, Belgia, Puola, Alankomaat, Ranska, Italia, Espanja, Saksa, Itävalta, Tšekki, Slovakia, Malta, Suomi, Latvia, Liettua, Unkari, Kreikka, Bulgaria, Romania, Tanska, Andorra, Luxemburg, Saint-Barthélemy, Sveitsi, Lichtenstein, Portugali, Gibraltar, Azorit, Viro, Slovenia, Kroatia, Serbia/Kosovo, Ranskan Guayana, Guadeloupe, Martinique, Montenegro, Makedonia, Ukraina, Moldova, Bosnia/Herzegovina, Albania ja Valkovenäjä.
Miksei katua, jolla olen, löydy kartasta? Se on ollut tässä jo vuoden.	Karttatietokantaa päivitetään jatkuvasti. Ota yhteys jälleenmyyjäsi.

Reitit

ONGELMA	SELITYS
Järjestelmä ei laske minulle sitä reittiä, jota käyttäisin. Miksi?	<ul style="list-style-type: none"> - Joissakin tilanteissa voit paikallistietosi avulla luoda paremman reitin kuin mihin tietokannan nykyinen tieto riittää. - Kun asetat reitin laskutilaksi Nopein, tarkastelee järjestelmä mahdollisesti saatavilla olevia liikennetietoja ja laskee reitin. Siksi laskettu reitti voi olla eri erilaisissa liikenneolosuhteissa.
Syötin uuden reitin, jossa oli pysähdyspaikkoja siten, että se muodosti lenkin, joka päättyi nykyiseen sijaintiini ja sammutin sitten moottoripyörästä virrat. Kun käynnistin virrat uudelleen, oli reitti kadonnut.	<p>Jos syötät järjestelmään lenkin, joka alkaa ja päättyy nykyiseen sijaintiisi ja sammutat sitten järjestelmän, reitti peruuntuu. Järjestelmä luulee sinun jo päässeen päämääräsi. Voi tallentaa reitin ennen kuin sammutat moottoripyörästä virrat. ► S. 58</p>
Pysähdyin kahville noin 200 metriä (220 jaardia) ennen reittini määränpäättä. Kun käynnistin moottorin uudelleen, oli reitti kadonnut järjestelmästä.	<p>Jos sammutat moottoripyörästä virrat kun olet 200 metrin sisällä päämäärästäsi, olettaa järjestelmä, että olet saapunut päämääräsi.</p>
Ajoin enemmän kuin 30 metriä (33 jaardia) pois reitiltä, mutta järjestelmä ei ilmoittanut siitä.	<p>Automaattinen reitin uudelleenlaskemistoiminto antaa normaalisti visuaalisia ja äänivaroituksia, jos menet enemmän kuin 30 metriä reitiltä sivuun. Kuitenkin joissakin tilanteissa, esimerkiksi kun ajat tiellä, joka kulkee lähellä toista tietä samaan suuntaan, toiminto ei aktivoidu, koska järjestelmä luulee sinun olevan toisella tiellä, joka on 30 metrin sisällä reitistä. Kuten kohdassa <i>Järjestelmän rajoitukset</i> on selitetty, on olemassa tiettyjä asioita, jotka voivat vaikuttaa GPS-järjestelmän tarkkuuteen.</p>
Navigointijärjestelmä ei anna tietoja joistakin teistä tai POI:sta.	<ul style="list-style-type: none"> - Navigaatiojärjestelmän karttatietokannassa ei ole kaikkea tietoa. - Päivitä karttatiedot. Ota yhteys jälleenmyyjäsi.

ONGELMA	SELITYS
Ajoneuvon sijainti-ikoni ei ole oikeassa kohdassa.	Kartan sovitus maastoon voi kestää hetken kun lähdet ajamaan paikasta, joka ei ole tiellä, kuten parkkipaikalta. Lisäksi kyse voi olla GPS-signaalin tai satelliittivastaanoton ongelmasta tai lähelläsi on toinen tie
Navigointijärjestelmä laskee reittiä jatkuvasti uudelleen.	Järjestelmä saattaa jatkuvasti laskea reittiä uudelleen riippuen tien muodosta.
Navigointijärjestelmä ei lopeta reitittämistä vaikka saavuin määränpäähän.	Järjestelmä ei välttämättä osaa arvioida oikein, saavuitko päämäärään vai ohititko sen riippuen GPS:n tilasta.
Pituusyksikkö ei ole asettamani.	Se voi muuttua oikeaksi kun pidät moottoripyörän virrat päällä.
Reittiopastus loppuu.	Jos käytät Apple CarPlayn navigointijärjestelmää, tyhjenee tämän navigointijärjestelmän reittiopastus.
Tie, jonka asetin vältettäväksi, on käytössä reitillä.	Järjestelmä saattaa käyttää vältettäväksi asetettua tietä reitillä, jos se ei löydä muuta reittiä määränpäähän.
Kaistatietoja ei näy tai ne näyttävät joskus erilaisilta.	Kaistatietoja ei välttämättä näytetä oikein tien muodosta riippuen. Opastusnäytöllä tai risteysnäytöllä näytetään viimeisimmät kaistatiedot ajoneuvosi sijaintiin perustuen.
Verkkosivustolla asetettu reitti näyttää tuotuna erilaiselta.	Karttaohjelmisto optimoi reitin navigointijärjestelmässä. Reitti saattaa muuttua kun se lasketaan uudelleen.
Miten voin estää kartan mittakaavaa muuttumasta ajaessa?	Ota Auto Zoom pois käytöstä. 📄 S. 32 Kun Auto Zoom on käytössä, karttaa lähennetään ja loitonnetaan automaattisesti näkymän optimoimiseksi.
Opastuksen äänenvoimakkuus on liian matala/korkea.	Audiojärjestelmän ja ääniopastuksen äänenvoimakkuuksia voidaan säätää erikseen. 📄 S. 43

ONGELMA	SELITYS
Tuloksia ei löytynyt, kun määränpäättä etsittiin puhelinnumeron perusteella.	Syötä ensin maan tunnus ja sitten puhelinnumero.
Ajoneuvon sijainti-ikoni ei ole tarkalleen siellä missä olen kun järjestelmä laskee reittiä.	Ajoneuvon sijainti-ikoni siirtyy oikealle paikalleen kun lähdet ajamaan.
Asetin reitin ja sammutin sitten moottoripyörästä virrat ja kun käynnistin ne uudelleen oli reitti kadonnut.	Voi kestää hetken ennen kuin järjestelmä aloittaa opastuksen riippuen GPS-tilasta tai reitistä.

GPS-signaali

ONGELMA	SELITYS
Navigointijärjestelmä ei saa kunnollista GPS-signaalia.	Varmista, ettei mikään ole vasemman satulalaukun lähellä olevan GPS-antennin edessä. ■ S. 6 Jos ei ole, siirrä ajoneuvo avoimelle paikalle pois korkeiden rakennusten, puiden ym. läheltä.
Kauanko järjestelmällä tulisi kestää GPS-signaalin löytäminen, jos se on ollut käyttämättä jonkin aikaa?	Jos ajoneuvo on autotallissa tai muussa sijainnissa, joka voi vaikuttaa GPS-signaalin vastaanottoon, kytke moottoripyörään virrat neljäksi minuutiksi. Siirrä sitten moottoripyöräsi ulos avoimelle paikalle, jossa GPS-signaalien vastaanoton tulisi onnistua. Jos et voi vastaanottaa signaalia, ota yhteys jälleenmyyjäsi.

Liikenne

ONGELMA	SELITYS
Liikennetiedot puuttuvat tai eivät näy oikein. Mikä on vialla?	Varmista seuraavat asiat: <ul style="list-style-type: none">- Liikennetiedot tarvitsevat kirkkaan signaalin. Jos signaali on heikko, ei liikennetietoja ole välttämättä saatavilla.- On mahdollista, että alueesi liikennetietojen toimittajalla on tilapäisiä teknisiä ongelmia.- Jos tilanne jatkuu, ota yhteys paikalliseen Honda-jälleenmyyjääsi.- Liikennetietoja on saatavilla vain tietyillä alueilla.

Tekniset ja kuluttajatiedot

Järjestelmän rajoitukset	S. 80
Tietokannan rajoitukset	S. 83
Lakitietoja	S. 84
Loppukäyttäjän ehdot	S. 84

Järjestelmän rajoitukset

Vaikka navigointijärjestelmäsi on erittäin kehittynyt järjestelmä, on sillä silti joitakin rajoituksia. Järjestelmä käyttää GPS-signaaleja nykyisen sijaintinsa määrittämiseen. GPS-järjestelmää ylläpitää Yhdysvaltain puolustusministeriö. Järjestelmässä tapahtuu muutoksia, jotka vaikuttavat kaikkien GPS-laitteiden tarkkuuteen ja toimintakykyyn.

GPS-signaalin suotuisat vastaanottoaikat



GPS-vastaanotto on parasta avoimilla paikoilla, joissa ei ole puita, korkeita rakennuksia tai muita korkeita esteitä, jotka voivat häiritä signaalia.

GPS-signaalin epäsuotuisat vastaanottoaikat

Seuraavanlaiset paikat rajoittavat GPS-signaalin vastaanottoa. Nämä esineet eivät kuitenkaan estä moottoripyöräsi liikettä reitillä seuraavan nopeusanturin toimintaa.



Alueet, joilla on korkeita puita.

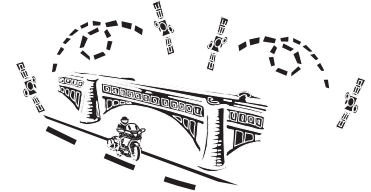

Monitasoisten moottoriteiden alimmat tasot.



Alueet, joilla on korkeita rakennuksia.

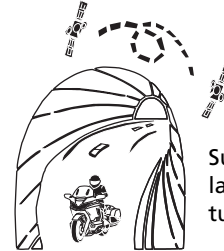

Suljetut alueet tai sisätilat, kuten parkkipaikat tai tunnelit.

Huomioi, että korkeat rakennukset saattavat hajottaa GPS-signaalin ja aiheuttaa näin epätarkkuutta kartalla näytettävään nykyiseen sijaintiisi. Jos näin tapahtuu, näytön yläreunassa oleva GPS-ikoni näyttää signaalin vahvuuden ja voimakkuuspalkki osoittaa signaalin olevan heikko. Jos satelliittivastaanotto häviää kokonaan, muuttuu ikoni harmaaksi.

Järjestelmän rajoitukset

Vaikka järjestelmä ohjaa sinut haluttuun määränpäähän, se ei aina tee sitä mielestäsi lyhintä reittiä.

Erikoiskohteiden lista ei ole kaupunkialueiden ulkopuolella yhtä kattava kuin kaupunkialueilla. Esimerkiksi, näkyvissä on vain rajallinen määrä huoltoasemia, ravintoloita, supermarketteja, pankkeja jne. Kaupunkialueiden ulkopuolella näkyviin ei välttämättä tule sellaisia kohteita, joiden tiedät olevan olemassa ja näkyviin tulevat kohteet eivät välttämättä ole lähimmät. Tämä pätee myös poliisiasemiin ja sairaaloihin. Tarkista näiden paikkojen sijainti aina paikallisista tietolähteistä.

Joskus harvoin järjestelmä saattaa käynnistyä itsestään uudelleen. Tästä merkinä näyttö palaa logonäyttöön. Uudelleenkäynnistymisen voi aiheuttaa useat asiat, mukaan luettuna liika kuumuus tai tärähdys. Se ei välttämättä kerro huoltoa vaativasta ongelmasta.

Kun järjestelmä on käynnistynyt uudelleen sen tulisi palata samaan tilaan, jossa se oli ennen uudelleenkäynnistystä.

Honda on pyrkinyt varmistamaan, että järjestelmän tietokanta on ollut tarkka sen luomishetkellä. On kuitenkin huomioitava, että yritykset saattavat lopettaa tai siirtyä, ja että uudet yritykset voivat aloittaa toimintansa vanhoissa tiloissa. Tämän vuoksi erikoiskohteiden tiedoissa saattaa olla epätarkkuuksia. Näiden epätarkkuuksien määrä lisääntyy ajan myötä. Tietokannan päivityksiä on kuitenkin saatavilla joka vuosi. Katso lisätietoja moottoripyörän käyttöohjeesta.

Satelliittisignaalin menettäminen

Jos järjestelmästä katkeaa virta pidemmäksi aikaa kuin 5 minuutiksi, kestää hetken ennen kuin se löytää käynnistettäessä uudelleen GPS-signaalin.

- Virtalukon on oltava asennossa ON tai ACC.
- Moottoripyörän on oltava pysäköitynä ulkona, poissa rakennusten läheltä.

● Moottoripyörän tulisi olla paikallaan. (Signaalin löytäminen kestää pidempään, jos moottoripyörä liikkuu.)

Signaalin hakemiseen kuluu yleensä noin 5 minuuttia, mutta siihen voi mennä jopa 30 minuuttia. Jos järjestelmä ei löydä signaalia, seuraa näytön ohjeita. Jos ongelma jatkuu, ota yhteys paikalliseen Hondajälleenmyyjään.

Tietokannan rajoitukset

Navigointijärjestelmän digitoitu karttatietokanta on sen luomisen aikaan täydellisimmän ja tarkimman tiedon mukainen.

Tämän vuoksi tietokantasi saattaa sisältää epätarkkoja tai epätäydellisiä tietoja johtuen ajan kulumisesta, tietöistä, muuttuvista olosuhteista tai muista syistä.

Lisäksi tähän tietokantaan ei kuulu, eikä se analysoi, prosessoii, ota huomioon tai kuvasta seuraavien kategorioiden tietoja:

- Väestöntiheys
- Alueen laatu tai turvallisuus
- Virkavallan saatavuus tai läheisyys
- Rakennusalueet tai niiden vaarat
- Lakien rajoitukset (kuten ajoneuvon tyyppi-, paino-, kuormaus-, korkeus- tai nopeusrajoitukset)
- Teiden viettävyys tai kulma
- Siltojen korkeus-, leveys-, paino- tai muut rajoitukset
- Liikenneturvallisuus
- Tienpinnan ominaisuudet tai olosuhteet
- Eriyistapahtumat

Me emme ota vastuuta mistään tapahtumista, jotka voivat johtua ohjelmiston virheestä tai yllä mainitsemattomien olosuhteiden muutoksesta.

Loppukäyttäjän ehdot

Tiedot ("Tiedot") on annettu henkilökohtaiseen, sisäiseen käyttöösi eikä jälleenmyyntiin. Sitä suojaa tekijänoikeus ja siihen pätevät seuraavat ehdot, joihin sinä, HONDA MOTOR CO., LTD ("Honda") ja sen lisenssiantajat (mukaan lukien heidän lisenssiantajat ja toimittajat) suostutte

© 2017 HERE. Kaikki oikeudet pidätetään. Kanadan alueita koskeissa tiedoissa on tietoja, joita käytetään Kanadan viranomaisten luvalla, joita ovat mm.: © Her Majesty the Queen in Right of Canada, © Queen's Printer for Ontario, © Canada Post Corporation, GeoBase®, © Department of Natural Resources Canada.

HERE :lla on ei-yksinoikeudellinen lisenssi United States Postal Service® :ltä julkaista ja myydä ZIP+4® -tietoja..

©United States Postal Service® 2017. United States Postal Service® ei määrää, kontrolloi tai hyväksy hintoja. USPS omistaa seuraavat tuotemerkit ja rekisteröinnit: United States Postal Service, USPS ja ZIP+4.

Meksikon tietoihin kuuluu tiettyjä tietoja, jotka on toimittanut Instituto Nacional de Estadística y Geografía.

Ehdot

Vain henkilökohtainen käyttö. Sinä sitoudut käyttämään tätä Tietoa yhdessä Satelliittinavigointijärjestelmän kanssa ainoastaan henkilökohtaisiin, ei-kaupallisiin tarkoituksiin, joihin sinulle on myönnetty lupa, eikä ilmaispalvelujen tarjontaan, osituskäyttöön tai muihin vastaaviin tarkoituksiin. Vastaavasti, mutta seuraavissa kappaleissa esitettyjen rajoitusten mukaisesti, sitoudut siihen, ettet kopio, jäljittele, muokkaa, pura, käännä, luo johdannaisia tai takaisinmallinna mitään näiden Tietojen osaa. Et myöskään saa siirtää tai levittää Tietoa muihin kuin sellaisiin tarkoituksiin tai muotoihin, jotka laki sallii.

Rajoitukset. Lukuun ottamatta tilannetta, jossa sinulla on Hondan erityinen lupa (rajoittamatta edellisen kappaleen sisältöä), sinulla ei ole lupaa käyttää tätä Tietoa (a) minkään sellaisen tuotteen, järjestelmän, asennetun ohjelmiston tai muuten

ajoneuvojen kanssa liitetyn tai yhdistetyn toiminnon/laitteen kanssa, joka kykenee ajoneuvon navigointiin, paikallistamiseen, reaaliaikaiseen reittiopastukseen, kaluston hallintaan/seurantaan tai vastaaviin käyttötarkoituksiin; tai (b) yhdessä tai yhteydessä minkä tahansa paikannuslaitteen, kannettavan tai langattoman elektronisen laitteen tai tietokoneen, mukaan lukien mutta rajoittumatta matkapuhelimen, kämmenlaitteen tai PDA:n kanssa.

Varoitus. Tiedoissa voi olla epätarkkoja tai epätäydellisiä tietoja johtuen ajan kulumisesta, muuttuvista olosuhteista, käytetyistä lähteistä ja kattavan maantiellisen tiedon keräämisen luonteesta. Tiedot voivat johtaa väärin tuloksiin.

Ei takuuta. Tieto toimitetaan sinulle "sellaisenaan" ja sitoudut käyttämään sitä omalla vastuulla. Honda ja sen lisenssiantajat (ja heidän lisenssiantajat ja toimittajat) eivät anna minkäänlaista suoraa tai epäsuoraa lainmääräämää tai muunlaista takuuta, joka koskee mukaan

lukien mutta rajoittamatta sisältöä, laatua, tarkkuutta, kokonaisuutta, tehokkuutta, luotettavuutta, sopivuutta tiettyyn käyttötarkoitukseen, käytettävyyttä, Tiedosta saatavaa käyttöä tai tulosta tai sitä, että Tiedot tai palvelin toimisivat keskeytyksettä tai virheettömästi.

Takuuvapauslauseke: HONDA JA SEN LISENSSINANTAJAT (SEKÄ HEIDÄN LISENSSINANTAJAT JA TOIMITTAJAT) SANOUTUVAT IRTI KAIKISTA SUORISTA JA EPÄSUORISTA TAKUISTA, JOTKA KOSKEVAT LAATUA, SUORITUSKYKYÄ, MYYTÄVYYTTÄ, SOPIVUUTTA TIETTYYN KÄYTTÖTARKOITUKSEEN TAI KOLMANSIEN OSAPUOLIEN OIKEUKSIEN RIKKOMATTOMUUTTA. Jotkin, valtiot, alueet ja maat eivät salli tiettyjä takuurajoituksia, joten ylläolevien rajoitusten laajuus ei välttämättä koske sinua.

Vastuuvapauslauseke: HONDA JA SEN LISENSSIANTAJAT (SEKÄ HEIDÄN LISENSSINANTAJAT JA TOIMITTAJAT) EIVÄT OLE VASTUUSSA SINULLE: LIITTYEN MIHIN TAHANSA VAATIMUKSEEN TAI

KANTEESEEN, RIIPPUMATTA VAATIMUKSEN TAI KANTEEN SYYN LUONTEESTA, JOSSA ON OLETUS MENETYKSESTÄ, LOUKKAANTUMISESTA TAI VAHINGOSTA JOKO SUORAAN TAI EPÄSUORAAN, JOKA JOHTUU TIEDON KÄYTÖSTÄ TAI HALLUSSAPIDOSTA; TAI LIITTYEN MIHIN TAHANSA TUOTON, LIIKEVAIHDON, SOPIMUKSEN TAI SÄÄSTÖJEN MENETYKSEEN, TAI MUUHUN SUORAAN, EPÄSUORAAN, TARKOITUKSETTOMAAN, ERIKOISEEN TAI VÄLILLISEEN VAHINKOON, JOKA JOHTUU TIEDON KÄYTÖSTÄ TAI SIITÄ ETTÄ TIETOA EI OSATA KÄYTTÄÄ TAI TIEDOSSA OLEVASTA VIRHEESTÄ; TAI NÄIDEN EHTOJEN NOUDATTAMATTA JÄTTÄMISESTÄ, JOKO SOPIMUKSEN MUKAISESTI, VAHINGONTEKONA TAI TAKUUN MUKAISESTI, VAIKKA HONDA TAI SEN LISENSSINANTAJIA ON VAROITETTU KYSEISTEN VAHINKOJEN MAHDOLLISUUDESTA. Jotkin, valtiot, alueet ja maat eivät salli tiettyjä vastuu- tai vahinkorajoituksia, joten ylläolevien rajoitusten laajuus ei välttämättä koske sinua.

Vientisäädökset. Honda ei vie Tietoa tai mitään sen suoraa tuotetta mistään mihinkään muuhun maahan ellei se ole vientilakien, -sääntöjen ja määräysten mukaista ja niiden vaatimien lupien ja hyväksymien kanssa (sisällyttäen mutta ei rajoittuen seuraavien tahojen lakeihin, sääntöihin ja määräyksiin: Office of Foreign Assets Control of the U.S. Department of Commerce ja Bureau of Industry and Security of the U.S. Department of Commerce). Siinä määrin kuin tällaiset vientilait, -säännöt ja -määräykset estävät HEREä toimimasta sen Tiedon toimittamista ja jakamista koskevien velvollisuuksien mukaisesti, se vapautetaan velvollisuuksista eikä sopimusrikkoa aiheudu.

Koko sopimus. Nämä ehdot ja edellytykset muodostavat Hondan (ja sen lisenssinantajien sekä heidän lisenssinantajien ja toimittajien) ja sinun välisen koko sopimuksen tässä asiassa, ja ne korvaavat kaikki aiemmat suulliset tai kirjalliset meidän väliset sopimukset tästä asiasta.

Sovellettava lainsäädäntö. Edellä mainittuihin sopimusehtoihin sovelletaan Alankomaiden lakeja, mutta erikseen kielletään (i) lainsäädännön ristiriitatilanteet tai (ii) YK:n kansainvälinen tavaran kauppaa koskeva sopimus, joka nimenomaan suljetaan pois. Sinä sitoudut siihen, että Tietoa koskeviin erimielisyyksiin, vaateisiin tai toimenpiteisiin sovelletaan Alankomaiden lakeja.

Valtiolliset loppukäyttäjät. Jos tuotteen on hankkinut Yhdysvaltain hallitus itse tai sen puolesta, tai jokin taho jolla on vastaavat Yhdysvaltain hallituksen määrittämät oikeudet, tämä Tieto on "kaupallinen nimike", kuten ehdoissa 48 C.F.R. ("FAR") 2.101 määritetään. Tieto on lisensoitu näiden Loppukäyttäjän ehtojen mukaisesti. Jokaisen toimitetun Tiedon kopion mukana tulisi olla seuraava käyttöä koskeva merkintä ja kopiota on kohdeltava seuraavan merkinnän mukaisesti:

ILMOITUS KÄYTÖSTÄ

TOIMEKSISAAJA (VALMISTAJA/
TOIMITTAJA) NIMI: HERE

TOIMEKSISAAJA (VALMISTAJA/
TOIMITTAJA) NIMI: HERE

TOIMEKSISAAJA (VALMISTAJA/
TOIMITTAJA) OSOITE:

c/o 425 West Randolph Street, Chicago,
Illinois 60606, USA

Tämä Tieto on "kaupallinen nimike",
kuten ehdoissa FAR 2.101 määritetään ja
siihen pätevät nämä loppukäyttäjän
ehdot, joiden mukaisesti tämä Tieto
toimitettiin.

© 1987 - 2017 HERE - Kaikki oikeudet
pidätetään.

Jos valmistajan/toimittajan asiamies,
liittovaltion hallinnon virasto tai mikä
tahansa liittovaltion virkamies kieltäytyy
käyttämästä tässä esitettyjä kohtia,
kyseisen tahon on oltava yhteydessä
HEREen ennen kuin käyttää tuotetta
muihin lisä- tai vaihtoehtoisin oikeuksin.

A			
Aloitusnäyttö.....	13	Kiertotie.....	62
Aseta uudeksi määränpääksi.....	66	Kirkkaus.....	40
Auto Zoom.....	32	Kulkureitit	38
		Käyttö	54
D		Kulkureittilokin asetukset	36
Dynaaminen reittiopastus	59	Käyttö	45
		L	
E		Liikenteen välttäminen	63
Edellinen määränpää	46	Lisää määränpää.....	64
Erikoiskohde (Point of interest, POI)	46	Lisää pysähdyspaikkana	63
		M	
H		Mene	56
Hätätila	65	Merkitse kulkureitti:.....	37
		Muokkaa vaihtoehtoa.....	56
J		Nimeä uudelleen	57
Järjestä uudelleen pysähdyspaikat.....	57	Poista	57
Järjestelmän ohjaimet	8	Muuta hakualue	47
		Määränpään syöttö	45
K		N	
Kadun nimi	48	Navi-äänenvoimakkuus	43
Kartan asetukset	33	Navigoi aloituspisteeseen	54
Kartan väri	15, 31	Navigointi	42
Kartta/Näkymäasetukset	32	Navigointivalikko	44
Karttanäytön merkit	14	Nopeus ja virtaus	32
Karttasyöttö	55	Nykyinen sijainti	65
Karttasyöttö	55	Näytä kulkureitti	37
Karttavalikko	43	Näytä reitti	61
Kaupungin nimi.....	49		
Kieli	39		

O	
Opastustila.....	31
Osoite	48
Maa.....	51

P	
Palaa kotiin.....	16
POI.....	
POI OFF	43
POI ON	43
POI-lista	33
Poista pysähdyspaikkoja	58
Postinumero	50
Puhelinnumero	52

H	
Reitit	27
Asetukset.....	53
Luominen	28
Poista	29
Tuominen	28
Vieminen	30
Reitti vaihtoehto	58
Reittilista	15, 31
Risteys	51
Maa.....	52

S	
Suosikki	24
Muokkaaminen	25

Poista	25
Tallentaminen	24
Tuominen	24
Vieminen	26

T	
Tallenna reittinä	58
Tehdasasetusten palauttaminen	41
Tietoja	67
Traffic Information.....	20, 68
TTS-kieli	39
Tuo kulkureitti	37
Tyhjennä kaikki reitit	19, 62
Tyhjennä opastus.....	19, 62

U	
USB-liitin	9

V	
Vasen ohjaustanko	8
Vie kulkureitti USB:hen	38

Ä	
Ääniopastuksen äänenvoimakkuuksia	11, 43